

暮らしの安全・安心と利便性が実感できる社会を目指して
映像にあらたな価値をつくる



ネットワークカメラ 商品ラインアップ

スタンダードシリーズ / NEXT AI シリーズ				
IVS/AI				
				
IP-D8002I	IP-D8012I	IP-A5002I	IP-A5012I	IP-8002-AW
<ul style="list-style-type: none"> ■屋外 / 屋内兼用 ■単焦点レンズ ■2メガピクセル ■IR 照射距離 30m ■マイク内蔵 	<ul style="list-style-type: none"> ■屋外 / 屋内兼用 ■電動バリフォーカルレンズ ■2メガピクセル ■IR 照射距離 60m ■マイク内蔵 	<ul style="list-style-type: none"> ■屋外 / 屋内兼用 ■単焦点レンズ ■2メガピクセル ■IR 照射距離 30m ■マイク内蔵 	<ul style="list-style-type: none"> ■屋外 / 屋内兼用 ■電動バリフォーカルレンズ ■2メガピクセル ■IR 照射距離 40m ■マイク内蔵 	<ul style="list-style-type: none"> ■屋外 / 屋内兼用 ■単焦点レンズ ■2メガピクセル ■IR 照射距離 30m ■マイク内蔵







スタンダードシリーズ / NEXT AI シリーズ					フィッシュアイシリーズ
IVS/AI					IVS/AI
					
IP-5002-W	IP-8022AI2	IP-8024AI2	IP-5022AI2	IP-5024AI2	IP-3005FI
<ul style="list-style-type: none"> ■屋外 / 屋内兼用 ■単焦点レンズ ■2メガピクセル ■IR 照射距離 30m 	<ul style="list-style-type: none"> ■屋外 / 屋内兼用 ■電動バリフォーカルレンズ ■2メガピクセル ■IR 照射距離 150m ■光学12倍ズーム 	<ul style="list-style-type: none"> ■屋外 / 屋内兼用 ■電動バリフォーカルレンズ ■4メガピクセル ■IR 照射距離 60m ■マイク内蔵 	<ul style="list-style-type: none"> ■屋外 / 屋内兼用 ■単焦点レンズ ■2メガピクセル ■IR 照射距離 30m ■マイク内蔵 	<ul style="list-style-type: none"> ■屋外 / 屋内兼用 ■電動バリフォーカルレンズ ■4メガピクセル ■IR 照射距離 40m ■マイク内蔵 	<ul style="list-style-type: none"> ■屋内用 ■単焦点レンズ(全方位) ■5メガピクセル ■IR 照射距離 10m ■マイク内蔵

フィッシュアイシリーズ		PTZシリーズ			
IVS/AI	IVS/AI	IVS/AI	IVS	IVS/AI	IVS
					
IP-3006FI	IP-9102PTZ-AI2	IP-9202PTZ-AI3	IP-P9302PTZ-AC	IP-9404PTZ-AI	IP-9022MPTZ
<ul style="list-style-type: none"> ■屋外 / 屋内兼用 ■単焦点レンズ(全方位) ■5メガピクセル ■マイク内蔵 	<ul style="list-style-type: none"> ■屋外 / 屋内兼用 ■PTZレンズ ■2メガピクセル ■光学32倍ズーム 	<ul style="list-style-type: none"> ■屋外 / 屋内兼用 ■PTZレンズ ■2メガピクセル ■IR 照射距離 150m ■光学32倍ズーム 	<ul style="list-style-type: none"> ■屋外 / 屋内兼用 ■PTZレンズ ■2メガピクセル ■防蝕対応 ■光学30倍ズーム 	<ul style="list-style-type: none"> ■屋外 / 屋内兼用 ■PTZレンズ ■4メガピクセル ■IR 照射距離 100m ■光学25倍ズーム 	<ul style="list-style-type: none"> ■屋外 / 屋内兼用 ■PTZレンズ ■2メガピクセル ■IR 照射距離 15m ■光学3倍ズーム ■マイク内蔵

ビープルカウントカメラ	転倒検知カメラ	フルカラーカメラ	多機能カメラシリーズ		ボックスカメラ
IVS/AI	IVS/AI	IVS/AI	IVS/AI	IVS/AI	IVS/AI
					
IP-P300PC-AI	IP-P300FD-AI	IP-8038AI-FC	IP-8034AI-OG	IP-8834AI-AG	IP-6002BX-SD5
<ul style="list-style-type: none"> ■屋外 / 屋内兼用 ■単焦点デュアルレンズ ■3メガピクセル ■IR 照射距離 20m ■マイク・スピーカー内蔵 	<ul style="list-style-type: none"> ■屋外 / 屋内兼用 ■単焦点デュアルレンズ ■3メガピクセル ■IR 照射距離 20m ■マイク・スピーカー内蔵 	<ul style="list-style-type: none"> ■屋外 / 屋内兼用 ■単焦点レンズ ■3メガピクセル ■白色 LED照射距離 60m ■マイク・スピーカー内蔵 	<ul style="list-style-type: none"> ■屋外 / 屋内兼用 ■単焦点レンズ ■4メガピクセル ■IR 照射距離 50m ■撥油コーティング 	<ul style="list-style-type: none"> ■屋外 / 屋内兼用 ■単焦点レンズ ■4メガピクセル ■IR 照射距離 30m ■マイク・スピーカー内蔵 	<ul style="list-style-type: none"> ■屋内用 ■レンズ別売り ■2メガピクセル ■マイク内蔵

ネットワークビデオレコーダー				
AI 4CH	AI4CH	AI8CH	AI16CH	AI32CH
				
IPN-VI2104-1T	IPN-AI4204-HH-2T	IPN-AI5208-HH-4T	IPN-AI5216-HH-4T	IPN-AI5832-H8
<ul style="list-style-type: none"> ■PoE内蔵 ■初期HDD 1TB×1本 ■HDDスロット 1本 (最大10TBまで) ■H.265対応 	<ul style="list-style-type: none"> ■PoE内蔵 ■初期HDD 2TB×1本 ■HDDスロット 2本 (最大32TBまで) ■H.265対応 	<ul style="list-style-type: none"> ■PoE内蔵 ■初期HDD 4TB×1本 ■HDDスロット 2本 (最大40TBまで) ■H.265対応 	<ul style="list-style-type: none"> ■PoE内蔵 ■初期HDD 4TB×1本 ■HDDスロット 2本 (最大40TBまで) ■H.265対応 	<ul style="list-style-type: none"> ■PoEなし ■初期HDDなし ■HDDスロット 8本 (最大160TBまで) ■H.265対応

ネットワークビデオレコーダー			PoE ハブ		
64CH	128CH	4CH	4ポート	8ポート	
					
IPN-5864-H8-R	IPN-6128-H16-R	IPN-1104-H-1TW	IPS-3106-4P-60-V2	IPS-3008-8GP-96-V2	IPS-2110-8P-120E
<ul style="list-style-type: none"> ■PoEなし ■初期HDDなし ■HDDスロット 8本 (最大80TBまで) ■H.265対応 	<ul style="list-style-type: none"> ■PoEなし ■初期HDDなし ■HDDスロット 16本 (最大160TBまで) ■H.265対応 	<ul style="list-style-type: none"> ■PoEなし ■初期HDD 1TB×1枚 ■HDDスロット 1本 (最大16TBまで) 	<ul style="list-style-type: none"> ■アンマネージド ■Mega対応 ■PoE/PoE+/Hi-PoE 	<ul style="list-style-type: none"> ■アンマネージド ■Giga対応 ■PoE/PoE+/Hi-PoE/PoE++ 	<ul style="list-style-type: none"> ■アンマネージド ■Giga対応

PoE ハブ		ネットワークカメラ周辺機器			
16ポート	24ポート	LTE ルーター	PoEインジェクター	PoEエクステンダー	同軸LANコンバーター
					
IPS-4220-16GT-240	IPS-4228-24GT-360	UR32-L00J-P-W	PFT1200	PFT1500	IPS-EC105
<ul style="list-style-type: none"> ■マネージド ■Giga対応 ■PoE/PoE+/Hi-PoE/PoE++ 	<ul style="list-style-type: none"> ■マネージド ■Giga対応 ■PoE/PoE+/Hi-PoE/PoE++ 	<ul style="list-style-type: none"> ■PoE内蔵 ■Wi-Fi対応 ■クラウド管理 ■SIMスロット 2枚 	<ul style="list-style-type: none"> ■100V 給電 	<ul style="list-style-type: none"> ■PoE給電 ■伝送距離250m 	<ul style="list-style-type: none"> ■DC48V給電 ■伝送距離800m (同軸5C-2V)

ネットワークカメラ周辺機器			モニター			モニター周辺機器
ビデオサーバー	タイムサーバー	集音マイク	22インチモニター	8インチモニター	27インチモニター	HDMIエクステンダー
						
NVS5104H-4P	NS-TS	MV-03IP68	NS-22M	NS-FHD8M	NS-4K27M	IPP-HDMI-E
<ul style="list-style-type: none"> ■DC53V/1.13A (ACアダプター付属) 	<ul style="list-style-type: none"> ■DC12V/2A (ACアダプター付属) 	<ul style="list-style-type: none"> ■屋外用 IP68 	<ul style="list-style-type: none"> ■1920×1080 ■HDMI×1 ■VGA×1 	<ul style="list-style-type: none"> ■1920×1080 ■HDMI×1 ■VGA×1 ■BNC×1(アナログ) ■AV×1 	<ul style="list-style-type: none"> ■3840×2160 ■HDMI×1 ■DP×1 ■Type-C×1 	<ul style="list-style-type: none"> ■DC5V/1A (ACアダプター付属) ■伝送距離100m

What? ネットワークカメラとは



ネットワークカメラとは、カメラごとにIPアドレスを割り当てることができるIPカメラシステムです。

LANを利用してネットワークを構築するため、専用モニターを使わずにPCに接続することでカメラ単独でも利用が可能です。

ハブを経由することでLANを一本にまとめて運用が可能なので大規模施設から小規模施設まで対応可能です。

デジタルデータのため減衰も起きず映像ノイズが発生しません。

ネットワークカメラは映像だけではなく、音声入出力機能を同じネットワーク経由で運用が可能です。

またパン/チルト/ズームなどの制御も同時に可能にします。

画像認識AI機能をカメラ、NVRに搭載しているため、低コストでAIカメラを導入可能です。

またサーバーは不要でスタンドアロンで運用が可能です。

見る MONITORING

ネットワークカメラの解像度

6MPネットワークカメラは、従来の2MPのカメラに比べて約3倍の高解像度な映像モニタリングを実現しました。用途に応じて2MP、4MP、6MPの豊富なラインナップからお選び頂けます。

(当社比較)

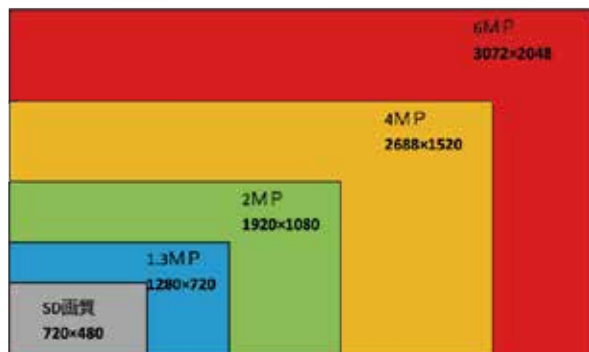

ネットワークカメラのフレーム数 (fps)

60fpsのネットワークカメラをラインナップ、従来の30fpsのカメラに比べてより滑らかな映像でのモニタリングが可能になります。

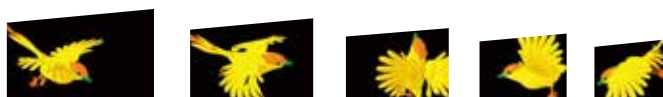

一般的なネットワークカメラのコマ数 (30fps)



フルフレームネットワークカメラのコマ数 (60fps)

コマ数は
秒間60コマで
2倍!

ネットワークカメラはデジタル信号なので、アナログ信号に比べて減衰は少なくノイズ耐性に強いのが特徴です。また色の再現性や被写体の陰影など、くっきりとした輪郭で出力します。

撮る RECORDING

マイクロSD

カメラにACアダプターで電源供給することで単独で録画運用が可能です。市販のPCに専用ソフトをインストールすることでライブ映像の確認、録画データの確認、デバイスへのバックアップの抜き取りが可能です。



※スイッチングハブを経由することで、LANケーブルを延長することが可能です。

NVR

PoE内蔵のNVRを使うことで、省スペースでシステムの構築が可能です。PCを操作するようにマウスで操作し録画データの再生、バックアップが可能です。NVRにIPアドレスを割り当てることで遠隔地からの設定の変更、ライブ映像の確認、バックアップが可能です。



※スイッチングハブを経由することで、LANケーブルを延長することが可能です。
※IPS-EC105使用で500m(5C-2V)の延長が可能です。

How? ネットワークカメラの優位性



ネットワークカメラは大規模施設から小規模施設まで柔軟なシステムの導入を可能にします。全てのIPカメラをスイッチングハブで集約しスマートなケーブル配線が可能です。また顔認識、ヒートマップ、ピープルカウントなどの機能がカメラ本体に内蔵されておりAI機能を活用したシステムの構築が可能です。ネットワークカメラで映像を検知解析することで、店舗での導線設計や棚の管理、運用を効果的にします。映像、音声、通信、電源を一本のLANケーブルで行えるため施工に関してもアナログカメラに比べて簡単に行えるのがポイントです。

IVS(インテリジェントビデオシステム) Intelligent Video System

監視エリア内の侵入者や持ち去りを検知します。また動体検知による被写体の自動追尾も可能です。異常な音声を検知した場合にアラームするなど犯罪の瞬間にアラーム発報し、発見と防止に役立ちます。



■主なIVS機能

ラインクロス/侵入検知

監視エリア内に任意のラインを引くことで、物体が通過した場合にアラームで通知します。モーション検知に比べて精度の高い検知が可能です。

ラインクロス検知



侵入検知



異常音声/いたずら検知

設定した音量を超えた音を検知した場合にアラームします。またカメラを布で覆う、叩くなどの異常を検知しカメラの画角外からの犯罪者の侵入を抑制します。

異常音声検知



いたずら検知



自動追尾

映像に動きのある被写体を自動で追尾することで侵入者の効果的なモニタリングが可能になります。

自動追尾



SMD(スマートモーションディテクション) Smart Motion Detection



通常のモーション検知は、車のヘッドライト、木の動き、ゴミ、動物の動きなどあらゆる動きを検知します。SMDは人物と車両のみに絞ってモーション検知することで誤発報を低減します。



SMD スマートモーションディテクション

動きのある車両を検知



動きのある人物を検知



画像認識(ディープラーニング) Deep Learning

顔認識

事前に顔のデータ(年齢、性別、表情、眼鏡、マスク、ひげ)をデータベースに登録することでカメラの前を通過する人物の顔を照合し認識します。登録した人物が通過した場合アラーム発報して通知することが可能です。



滞在人数カウント

指定したエリアに滞在している人の人数をカウントします。レジの混雑レベルやロビーでの人の密集を事前に予測してアナウンスすることができます。

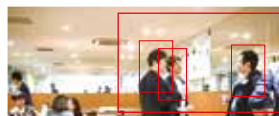

通過人数カウント

カメラを通路に設置して通過した人の人数をカウントします。出入口に設置することで、時間ごとの来場者人数を把握します。



ヒートマップ

日単位、時間単位で分析を行い人が多く滞留していた場所は赤く表示して、人が滞留していなかった場所は青く表示します。この機能を活用し店舗で動線設計などのマーケティングが利用できます。

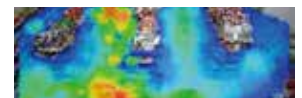

2メガピクセル WDR IR AI ミニバレットスターライトネットワークカメラ

IP-D8002I **NEXTAI** ネットワークカメラ 5年保証プラン対象※ 5YW-IP-D8002I

H.265	PoE	防水 (IP67)	最低照度 0Lux (暗視)	IVS
WDR(120dB)	IR 照射距離 30m	SMD	内蔵マイク	

■仕様

画像センサー	1/2.8" 2メガピクセルプログレッシブ CMOS
最低照度	0.002 Lux@F1.6(カラー)/0.0002 Lux@F1.6(白黒)/0Lux@F1.6(赤外線 LED 点灯時)
レンズ/画角	最大口径 F1.6, f2.8mm/水平:107°,垂直:56°
圧縮方式	H.265/H.264/MJPEG
ストリーミング	2ストリーム
対応解像度	1080P(1920×1080)/1.3M(1280×960)/720P(1280×720)/D1(704×480/704×576)/VGA(640×480)/CIF(352×240/352×288)
デイ/ナイト	有(オート(ICR)/カラー/白黒)
IVS	ラインクロス/侵入検知
AI	SMD
エッジストレージ	FTP, SFTP, NAS, microSD カード(最大 256GB)
電源/消費電力	PoE(IEEE802.3af), DC12V/最大 5.1W(PoE)
動作環境	-40℃~+60℃/湿度 95%以下
外形寸法/重量	φ70.0mm×166.2mm/約 450g
付属品	取付ビス, 端子カバー(非防水)

※アダプタ (DC12V/1A) は別売です。



■外形寸法 (mm)

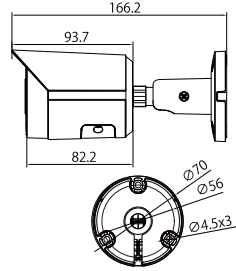

2メガピクセル WDR IR AI バレットスターライトネットワークカメラ

IP-D8012I **NEXTAI** ネットワークカメラ 5年保証プラン対象※ 5YW-IP-D8012I

H.265	PoE	防水 (IP67)	最低照度 0Lux (暗視)	IVS
WDR(120dB)	IR 照射距離 60m	SMD	内蔵マイク	

■仕様

画像センサー	1/2.8" 2メガピクセルプログレッシブ CMOS
最低照度	0.002 Lux@F1.5(カラー)/0.0002 Lux@F1.5(白黒)/0Lux(赤外線 LED 点灯時)
レンズ/画角	最大口径 F1.5, f2.7mm~13.5mm/電動パフォーカル/水平:約 108°~30°,垂直:56°~17°
圧縮方式	H.265/H.264/MJPEG
ストリーミング	2ストリーム
対応解像度	1080P(1920×1080)/1.3M(1280×960)/720P(1280×720)/D1(704×480/704×576)/VGA(640×480)/CIF(352×240/352×288)
デイ/ナイト	有(オート(ICR)/カラー/白黒)
IVS	ラインクロス/侵入検知
AI	SMD
エッジストレージ	FTP, SFTP, NAS, microSD カード(最大 256GB)
電源/消費電力	PoE(IEEE802.3af), DC12V/最大 9.8W(PoE)
動作環境	-30℃~+60℃/湿度 95%以下
外形寸法/重量	φ90.7mm×238.5mm/約 448g
付属品	取付ビス, 端子カバー(非防水), 六角レンチ

※アダプタ (DC12V/1A) は別売です。



■外形寸法 (mm)

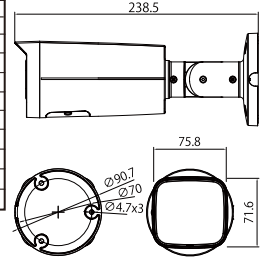

2メガピクセル WDR IR AI ミニドームスターライトネットワークカメラ

IP-A5002I **NEXTAI** ネットワークカメラ 5年保証プラン対象※ 5YW-IP-A5002I

H.265	PoE	防水 (IP67)	耐衝撃 (IK10)	最低照度 0Lux (暗視)	IVS
WDR(120dB)	IR 照射距離 30m	SMD	内蔵マイク		

■仕様

画像センサー	1/2.8" 2メガピクセルプログレッシブ CMOS
最低照度	0.002 Lux@F1.6(カラー)/0.0002 Lux@F1.6(白黒)/0Lux@F1.6(赤外線 LED 点灯時)
レンズ/画角	最大口径 F1.6, f2.8mm/水平:106°,垂直:56°
圧縮方式	H.265/H.264/MJPEG
ストリーミング	2ストリーム
対応解像度	1080P(1920×1080)/1.3M(1280×960)/720P(1280×720)/D1(704×480/704×576)/VGA(640×480)/CIF(352×240/352×288)
デイ/ナイト	有(オート(ICR)/カラー/白黒)
IVS	ラインクロス/侵入検知
AI	SMD
エッジストレージ	FTP, SFTP, NAS, microSD カード(最大 256GB)
電源/消費電力	PoE(IEEE802.3af), DC12V/最大 5.6W(PoE)
動作環境	-40℃~+60℃/湿度 95%以下
外形寸法/重量	φ109.5mm×80.0mm/約 374g
付属品	取付ビス, 端子カバー(非防水), 六角レンチ

※アダプタ (DC12V/1A) は別売です。



■外形寸法 (mm)

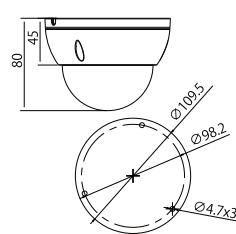

2メガピクセル WDR IR AI ドームスターライトネットワークカメラ

IP-A5012I **NEXTAI** ネットワークカメラ 5年保証プラン対象※ 5YW-IP-A5012I

H.265	PoE	防水 (IP67)	耐衝撃 (IK10)	最低照度 0Lux (暗視)	IVS
WDR(120dB)	IR 照射距離 40m	SMD	内蔵マイク		

■仕様

画像センサー	1/2.8" CMOS
最低照度	0.002 Lux@F1.5(カラー)/0.0002 Lux@F1.5(白黒)/0Lux@F1.5(赤外線 LED 点灯時)
レンズ/画角	最大口径 F1.5, f2.7mm~13.5mm, 電動パフォーカル/水平:約 108°~30°,垂直:56°~17°
圧縮方式	H.265/H.264/MJPEG
ストリーミング	2ストリーム
対応解像度	1080P(1920×1080)/1.3M(1280×960)/720P(1280×720)/D1(704×480/704×576)/VGA(640×480)/CIF(352×240/352×288)
デイ/ナイト	有(オート(ICR)/カラー/白黒)
IVS	ラインクロス/侵入検知
AI	SMD
エッジストレージ	FTP, SFTP, NAS, microSD カード(最大 256GB)
電源/消費電力	PoE(IEEE802.3af), DC12V/最大 7.2W(PoE)
動作環境	-40℃~+60℃/湿度 95%以下
外形寸法/重量	φ122mm×93.4mm/約 504g
付属品	取付ビス, 端子カバー(非防水), 六角レンチ

※アダプタ (DC12V/1A) は別売です。
※スモークカバーに変更した場合、カメラ感度が低下しますので低照度の場所への設置にはご注意ください。



■外形寸法 (mm)

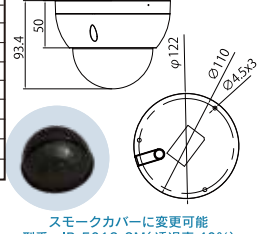

スモークカバーに変更可能
型番: IP-5012-SM(透過率 40%)

2メガピクセル IR 固定 Wi-Fi バレットネットワークカメラ

IP-8002-AW 5年保証プラン対象※ 5YW-IP-8002-AW

H.265	防水 (IP67)	最低照度 0Lux (暗視)	WDR(120dB)
IR 照射距離 30m	内蔵マイク	Wi-Fi	

■仕様

画像センサー	1/2.8" CMOS
最低照度	0.025Lux/F2.0(カラー), 0Lux(IR:ON)
レンズ/画角	f2.8mm/F2.0/水平画角 100°,垂直画角 53°
圧縮方式	H.265/H.264/MJPEG
ストリーミング	2ストリーム
対応解像度	1080P(1920×1080)/960P(1280×960)
デイ/ナイト	カラー/白黒/自動, IR カットフィルター
Wi-Fi	IEEE802.11b/g/n 2.4, 2.4835GHz
Wi-Fi 距離	最大 80m(実際の環境により性能は異なります)
エッジストレージ	マイクロSDカード(最大256GB)
電源/消費電力	DC12V/最大 4.1W
動作環境	-40℃~60℃/95%RH 以下
外形寸法/重量	φ70.0mm×166.2mm/477.9g
付属品	アダプタ (DC12V/1A), ビス

※カメラ間は 5m 以上距離をあけて設置ください。
※鉄筋コンクリートの場合、電波を遮断しご利用いただけない場合がございます。



■外形寸法 (mm)

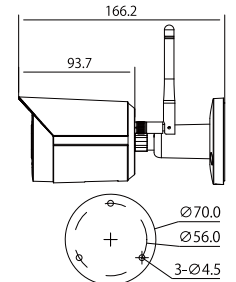

2メガピクセル IR 固定 Wi-Fi ドームネットワークカメラ

IP-5002-W 5年保証プラン対象※ 5YW-IP-5002-W

H.265	防水 (IP67)	耐衝撃 (IK10)	最低照度 0Lux (暗視)
WDR(120dB)	IR 照射距離 30m	Wi-Fi	

■仕様

画像センサー	1/2.8" CMOS
最低照度	0.025Lux/F2.0(カラー), 0Lux(IR:ON)
レンズ/画角	f2.8mm/F2.0/水平画角 100°/垂直画角 53°
圧縮方式	H.265/H.264/MJPEG
ストリーミング	2ストリーム
対応解像度	1080P(1920×1080)/960P(1280×960)
デイ/ナイト	カラー/白黒/自動, IR カットフィルター
Wi-Fi	IEEE802.11b/g/n 2.4~2.4835GHz
Wi-Fi 距離	最大 80m(実際の環境により性能は異なります)
エッジストレージ	マイクロSDカード(最大256GB)
電源/消費電力	DC12V/最大 4.9W
動作環境	-40℃~60℃/95%RH 以下
外形寸法/重量	φ110.7mm×88.7mm/414g
付属品	アダプタ (DC12V/1A), ビス

※カメラ間は 5m 以上距離をあけて設置ください。
※鉄筋コンクリートの場合、電波を遮断しご利用いただけない場合がございます。



■外形寸法 (mm)

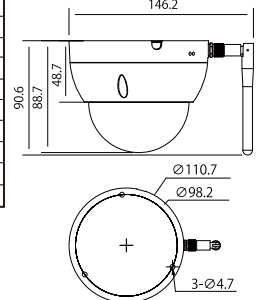

2メガピクセルIRAIズームバレットスターライトネットワークカメラ

IP-8022AI2 NEXTAI ネクストアイ シリーズ 5年保証プラン対象※ 5YW-IP-8022AI2

H.265	PoE	防水 (IP67)	耐衝撃 (IK10)	最低照度 0Lux (暗視)	WDR(120dB)	アラーム 入力×2 出力×1
IR 照射距離 150m	マイク内蔵	SMD	ビッドサーチ	オブジェクト検出	スマート音声検知	IVS

仕様

画像センサー	1/2.8" CMOS
最低照度	0.0007 Lux@F1.5(カラー)/0.0004 Lux@F1.5(白黒)/0Lux(赤外線 LED 点灯時)
レンズ / 画角	最大口径 F1.5, f5 mm ~ 60 mm, 電動パリアフォーカル / 水平: 約 59° ~ 5°, 垂直: 33° ~ 3°
圧縮方式	H.265 / H.264 / MJPEG
ストリーミング	4 ストリーム
対応解像度	1080P(1920×1080)/1.3M(1280×960)/720P(1280×720)/D1(704×480)/704×576/VGA(640×480)/CIF(352×240/352×288)
デイ/ナイト	有 (オート (ICR) / カラー / 白黒)
AI	ビッドサーチ, 顔検出, ヒートマップ, 人数計算, オブジェクト監視, SMD, スマート音声検知
IVS	ラインクロス, 侵入検知, 高速移動, 駐車検知, 群集検知, 滞留検出
オブジェクト検出	人物検出, 自転車検知, 自動車検知
エッジストレージ	FTP, SFTP, NAS, MicroSD カード (最大 512GB)
電源 / 消費電力	PoE(IEEE802.3af), DC12V/ 最大 12.1W(PoE)
動作環境	-30℃ ~ +60℃ / 湿度 95% 以下
外形寸法 / 重量	273.2mm×95mm×95mm / 約 1126g
付属品	取付ビス, 端子カバー (非防水), 六角レンチ



外形寸法 (mm)

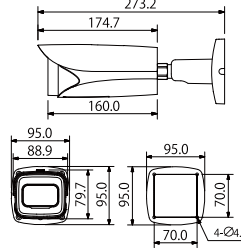

※アダプタ (DC12V/2A) は別売です。

4メガピクセルIRAIバレットスターライトネットワークカメラ

IP-8024AI2 NEXTAI ネクストアイ シリーズ 5年保証プラン対象※ 5YW-IP-8024AI2

H.265	PoE/ePoE	防水 (IP67)	耐衝撃 (IK10)	最低照度 0Lux (暗視)	WDR(140dB)	アラーム 入力×2 出力×1
IR 照射距離 60m	マイク内蔵	SMD	ビッドサーチ	オブジェクト検出	スマート音声検知	IVS

仕様

画像センサー	1/1.8" CMOS
最低照度	0.0007 Lux@F1.8(カラー)/0.0004 Lux@F1.8(白黒)/0Lux(赤外線 LED 点灯時)
レンズ / 画角	最大口径 F1.8, f2.7 mm ~ 12 mm, 電動パリアフォーカル / 水平: 約 115° ~ 47°, 垂直: 62° ~ 27°
圧縮方式	H.265 / H.264 / MJPEG
ストリーミング	4 ストリーム
対応解像度	4M(2688×1520)/3.6M(2560×1440)/3M(2048×1536)/3M(2304×1296)/1080P(1920×1080)/1.3M(1280×960)/720P(1280×720)/D1(704×480)/704×576/VGA(640×480)/CIF(352×240/352×288)
デイ/ナイト	有 (オート (ICR) / カラー / 白黒)
AI	ビッドサーチ, 顔検出, ヒートマップ, 人数計算, オブジェクト監視, SMD, スマート音声検知
IVS	ラインクロス, 侵入検知, 高速移動, 駐車検知, 群集検知, 滞留検出
オブジェクト検出	人物検出, 自転車検知, 自動車検知
エッジストレージ	FTP, SFTP, NAS, MicroSD カード (最大 512GB)
電源 / 消費電力	PoE(IEEE802.3af), ePoE, DC12V/ 最大 12.3W(PoE)
動作環境	-30℃ ~ +60℃ / 湿度 95% 以下
外形寸法 / 重量	273.2mm×95mm×95mm / 約 1194g
付属品	取付ビス, 端子カバー (非防水), 六角レンチ



外形寸法 (mm)

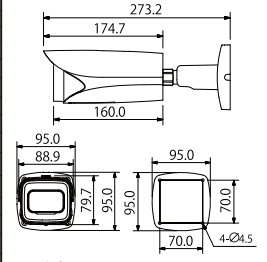

※アダプタ (DC12V/2A) は別売です。

2メガピクセルIRAIウェッジミニドームスターライトネットワークカメラ

IP-5022AI2 NEXTAI ネクストアイ シリーズ 5年保証プラン対象※ 5YW-IP-5022AI2

H.265	PoE	防水 (IP67)	耐衝撃 (IK10)	内蔵マイク	IVS
最低照度 0Lux (暗視)	WDR(120dB)	IR 照射距離 30m	SMD	アラーム 入力×1 出力×1	

仕様

画像センサー	1/2.8" 2M プログレッシブ CMOS
最低照度	0.002Lux@F1.6(カラー), 0Lux(IR-ON)
レンズ / 画角	f 2.8mm/F1.6 水平画角 107° / 垂直画角 56°
圧縮方式	H.265/H.264/MJPEG
ストリーミング	3 ストリーム
対応解像度	1080P(1920×1080)/1.3M(1280×960)/720P(1280×720)/D1(704×480)/VGA(640×480)/CIF(352×240)
デイ/ナイト	オート (ICR) / カラー / 白黒
IVS	物体検出 (人物 & 車両) / 侵入検知
AI	SMD
エッジストレージ	FTP, SFTP, マイクロ SD カード (最大 256GB), NAS
電源 / 消費電力	PoE(IEEE802.3af), DC12V/ 最大 5.7W
動作環境	-40℃ ~ 60℃ / 95%RH 以下
外形寸法 / 重量	φ111.0mm×64.8(H)mm/430g
付属品	取付ビス, 端子カバー (非防水), 六角レンチ



外形寸法 (mm)

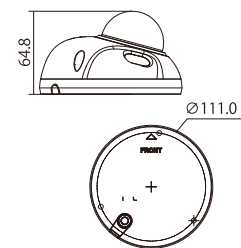

※アダプタ (DC12V/1A) は別売です。

4メガピクセルWDRIRAIドームスターライトネットワークカメラ

IP-5024AI2 NEXTAI ネクストアイ シリーズ 5年保証プラン対象※ 5YW-IP-5024AI2

H.265	PoE/ePoE	防水 (IP67)	耐衝撃 (IK10)	最低照度 0Lux (暗視)	WDR(140dB)	アラーム 入力×2 出力×1
IR 照射距離 40m	マイク内蔵	SMD	ビッドサーチ	オブジェクト検出	スマート音声検知	IVS

仕様

画像センサー	1/1.8" CMOS
最低照度	0.0007 Lux@F1.8(カラー)/0.0004 Lux@F1.8(白黒)/0Lux@F1.8(赤外線 LED 点灯時)
レンズ / 画角	最大口径 F1.8, f2.7 mm ~ 12.0 mm, 電動パリアフォーカル / 水平: 約 115° ~ 47°, 垂直: 62° ~ 27°
圧縮方式	H.265 / H.264 / MJPEG
ストリーミング	4 ストリーム
対応解像度	4M(2688×1520)/3.6M(2560×1440)/3M(2048×1536)/3M(2304×1296)/1080P(1920×1080)/1.3M(1280×960)/720P(1280×720)/D1(704×480)/VGA(640×480)/CIF(352×240)
デイ/ナイト	有 (オート (ICR) / カラー / 白黒)
AI	ビッドサーチ, 顔検出, ヒートマップ, 人数計算, オブジェクト監視, SMD, スマート音声検知
IVS	ラインクロス, 侵入検知, 高速移動, 駐車検知, 群集検知, 滞留検出
オブジェクト検出	人物検出, 自転車検知, 自動車検知
エッジストレージ	FTP, SFTP, NAS, MicroSD カード (最大 512GB)
電源 / 消費電力	PoE(IEEE802.3af), ePoE, DC12V/ 最大 11.7W(PoE)
動作環境	-30℃ ~ +60℃ / 湿度 95% 以下
外形寸法 / 重量	φ159.1mm×118.1mm / 約 910g
付属品	取付ビス, 端子カバー (非防水), 六角レンチ



外形寸法 (mm)

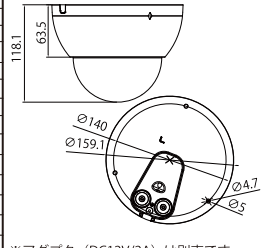

※アダプタ (DC12V/2A) は別売です。

4メガピクセルアンチオイルコーティングネットワークカメラ

IP-8034AI-OG NEXTAI ネクストアイ シリーズ 5年保証プラン対象※ 5YW-IP-8034AI-OG

H.265	PoE	防水 (IP67)	WDR(120dB)	IVS
最低照度 0Lux (暗視)	IR 照射距離 50m	SMD	アラーム 入力×2 出力×2	

仕様

画像センサー	1/3" 4メガピクセルプログレッシブ CMOS
最低照度	0.005 Lux@F1.6(カラー)/0.0005 Lux@F1.6(白黒)/0Lux(赤外線 LED 点灯時)
レンズ / 画角	f 3.6mm/F1.6 水平画角 84° / 垂直画角 45°
圧縮方式	H.265/H.264/MJPEG
ストリーミング	3 ストリーム
対応解像度	4M(2688×1520)/3M(2304×1296)/1080P(1920×1080)/1.3M(1280×960)/720P(1280×720)/D1(704×480)/704×576/VGA(640×480)/CIF(352×240/352×288)
デイ/ナイト	オート (ICR) / カラー / 白黒
IVS	ラインクロス / 侵入検知
AI	SMD
エッジストレージ	FTP, SFTP, マイクロ SD カード (最大 256GB), NAS
電源 / 消費電力	PoE(IEEE802.3af), DC12V/ 最大 11.6W(PoE)
動作環境	-40℃ ~ 60℃ / 95%RH 以下
外形寸法 / 重量	194.4mm×96.6mm×89.5mm / 約 755g
付属品	油飛防止カバー, 端子カバー (非防水)



外形寸法 (mm)

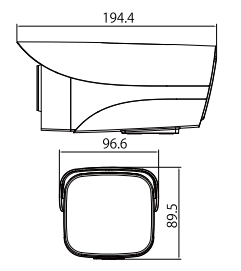

※アダプタ (DC12V/2A) は別売です。

4メガピクセルフラッシュライトサイレンネットワークカメラ

IP-8834AI-AG NEXTAI ネクストアイ シリーズ 5年保証プラン対象※ 5YW-IP-8834AI-AG

H.265	PoE	防水 (IP67)	最低照度 0Lux (暗視)	アラーム 入力×1 出力×1	IVS
WDR(120dB)	IR 照射距離 30m	マイク内蔵	SMD	ウォームアップ 照射距離 30m	

仕様

画像センサー	1/2.7" CMOS
最低照度	0.003 Lux@F1.0(カラー)/0.0003 Lux@F1.0(白黒)/0Lux(赤外線 LED 点灯時)
レンズ / 画角	f 2.8mm/F1.0 水平画角 101° / 垂直画角 53°
圧縮方式	H.265 / H.264 / MJPEG
ストリーミング	3 ストリーム
対応解像度	4M(2688×1520)/2560×1440/3M(2304×1296)/2048×1536/1080P(1920×1080)/1.3M(1280×960)/720P(1280×720)/D1(704×480)/704×576/VGA(640×480)/CIF(352×240/352×288)
デイ/ナイト	有 (オート (ICR) / カラー / 白黒)
AI	SMD, スマート検索, クイックピック, AISSA
IVS	ラインクロス / 侵入検知
エッジストレージ	FTP, SFTP, NAS, MicroSD カード (最大 256GB)
電源 / 消費電力	PoE(IEEE802.3af), DC12V/ 最大 8.2W(PoE)
動作環境	-40℃ ~ +60℃ / 湿度 95% 以下
外形寸法 / 重量	288.4mm×94.4mm×84.7mm / 約 1000g
付属品	取付ビス, 端子カバー (非防水), 六角レンチ



外形寸法 (mm)

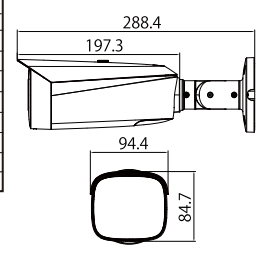

※アダプタ (DC12V/2A) は別売です。

※長期安心保証サービスは別途契約が必要となります。詳しくは本書裏表紙をご覧ください。

仕様及び外観は改良のため予告なく変更される事がありますのであらかじめご了承ください。

5メガピクセルIRパノラミックスターライトネットワークフィッシュアイカメラ

IP-3005FI **NEXTAI** ネットアイシリーズ 5年保証プラン対象※ 5YW-IP-3005FI

H.265	PoE	最低照度 0Lux (暗視)	アラーム 入力×1 出力×1
WDR(120dB)	IR 照射距離 10m	内蔵マイク	IVS

■仕様

画像センサー	1/2.7" 5メガピクセルプログレッシブCMOS
最低照度	0.006Lux/F2.0(カラー), 0Lux(赤外線LED点灯時)
レンズ/画角	最大口径 F2.0, f 1.4mm / 水平 180°, 垂直 180°
圧縮方式	H.265/H.264/MJPEG
ストリーミング	3ストリーム
対応解像度	5M(2592×1944)/3M(2048×1536)/UXGA(1600×1200)/1.3M(1280×960)/720P(1280×720)/D1(704×576/704×480)/VGA(640×480)/CIF(352×240)
ディ/ナイト	カラー / 白黒 / 自動
IVS	ラインクロス / 侵入検知 / ビールカウンタ
AI	ヒートマップ
エッジストレージ	マイクロSDカード(最大256GB), FTP, SFTP, NAS
電源/消費電力	PoE(IEEE802.3af), DC12V/最大 8.8W
動作環境	-10℃～50℃/95%RH以下
外形寸法/重量	Φ126.2mm×44.7mm/300g
付属品	取付ビス, 天井取付プレート

※アダプタ (DC12V/1A) は別売です。

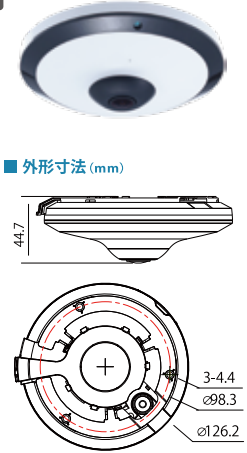

■外形寸法 (mm)

5メガピクセルパノラミックスターライトネットワークフィッシュアイカメラ

IP-3006FI **NEXTAI** ネットアイシリーズ 5年保証プラン対象※ 5YW-IP-3006FI

H.265	PoE	防水 (IP67)	耐衝撃 (IK10)	IVS
最低照度 0.0006Lux	WDR(120dB)	内蔵マイク	アラーム 入力×1 出力×1	

■仕様

画像センサー	1/2.7" 5メガピクセルプログレッシブCMOS
最低照度	0.006Lux/F2.0(カラー), 0.0006Lux/F2.0(白黒)
レンズ/画角	最大口径 F2.0, f 1.4mm / 水平 180°, 垂直 180°
圧縮方式	H.265/H.264/MJPEG
ストリーミング	3ストリーム
対応解像度	5M(2592×1944)/3M(2048×1536)/UXGA(1600×1200)/1.3M(1280×960)/720p(1280×720)/D1(704×576/704×480)/VGA(640×480)/CIF(352×240)
ディ/ナイト	カラー / 白黒 / 自動
IVS	ラインクロス / 侵入検知 / ビールカウンタ
AI	ヒートマップ
エッジストレージ	マイクロSDカード(最大256GB), FTP, SFTP, NAS
電源/消費電力	PoE(IEEE802.3af), DC12V/最大 6W
動作環境	-30℃～55℃/95%RH以下
外形寸法/重量	Φ110mm×62mm/376g
付属品	取付ビス, 端子カバー(非防水), 六角レンチ

※アダプタ (DC12V/1A) は別売です。

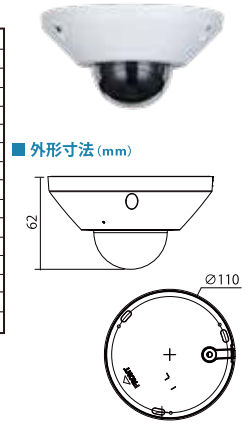

■外形寸法 (mm)

2メガピクセル光学32倍ズームスターライトPTZネットワークカメラ

IP-9102PTZ-AI2 **NEXTAI** ネットアイシリーズ 5年保証プラン対象※ 5YW-IP-9102PTZ-AI2

H.265	PoE+	防水 (IP67)	耐衝撃 (IK10)	アラーム 入力×2 出力×1
最低照度 0.0005Lux	WDR(120dB)	SMD	内部ヒーター	IVS

■仕様

画像センサー	1/2.8" STARVIS™ CMOS
最低照度	0.005Lux/F1.6(カラー), 0.0005Lux/F1.6(白黒)
レンズ/画角	最大口径 F1.6, ~4.0 f 4.5 ~ 144mm, 32倍光学ズーム / 水平 58.4° ~ 3.0°, 垂直 33.4° ~ 1.7°
圧縮方式	H.265/H.264/MJPEG
ストリーミング	3ストリーム
対応解像度	1080P(1920×1080)/1.3M(1280×960)/720P(1280×720)/D1(704×576/704×480)/CIF(352×288/352×240)
ディ/ナイト	カラー / 白黒 / 自動
IVS	ラインクロス / 侵入検知 / パーチャルフェンス検知 / 滞留検知 / 置き去り検知 / 高速移動 / 駐車検知 / 群衆検知 / 紛失検知
AI	顔検知 / 自動追尾 / SMD
エッジストレージ	マイクロSDカード(最大512GB), FTP/SFTP, NAS
電源/消費電力	PoE+(IEEE802.3at), DC24V/2.5A/最大 16W
動作環境	-40℃～60℃/95%RH以下
外形寸法/重量	Φ186.2mm×253mm(カメラ本体)/2300g
付属品	取付ビス, 壁面取付ブラケット, 六角レンチ

※アダプタ (DC24V/3A) は別売です。



■外形寸法 (mm)

2メガピクセル光学32倍ズームIRAIPTZスターライトネットワークカメラ

IP-9202PTZ-AI3 **NEXTAI** ネットアイシリーズ 5年保証プラン対象※ 5YW-IP-9202PTZ-AI3

H.265	PoE+	防水 (IP67)	耐衝撃 (IK10)	アラーム 入力×2 出力×1
最低照度 0Lux (暗視)	WDR(120dB)	IR 照射距離 150m	SMD	IVS

■仕様

画像センサー	1/2.8" STARVIS™ CMOS
最低照度	0.005Lux/F1.6(カラー), 0.0005Lux/F1.6(白黒), 0Lux(赤外線LED点灯時)
レンズ/画角	最大口径 F1.6 ~ F4.5, f4.5 ~ 144mm, 32倍光学ズーム / 水平 58.4° ~ 3.0°, 垂直 33.4° ~ 1.7°
圧縮方式	H.265/H.264/MJPEG
ストリーミング	3ストリーム
対応解像度	1080P(1920×1080)/960P(1280×960)/720P(1280×720)/D1(704×576)/CIF(352×288)/VGA(640×480)
ディ/ナイト	カラー / 白黒 / 自動
IVS	ラインクロス / 侵入検知 / 物体検知 / ロス検知 / 顔検知 / 自動追尾 / SMD / 高速移動 / 駐車検知
エッジストレージ	マイクロSDカード(最大512GB), FTP, NAS
電源/消費電力	PoE+(IEEE802.3at), DC24V/2.5A/最大 22W
動作環境	-40℃～70℃/95%RH以下
外形寸法/重量	Φ190.4mm×331.9mm(カメラ本体)/4600g
付属品	取付ビス, 壁面取付ブラケット, 六角レンチ

※アダプタ (DC24V/3A) は別売です。



■外形寸法 (mm)

2メガピクセル光学30倍ズーム防蝕対応PTZスターライトネットワークカメラ

IP-P9302PTZ-AC **NEXTAI** ネットアイシリーズ 5年保証プラン対象※ 5YW-IP-9302PTZ-AC

H.265	PoE+	防水 (IP68)	耐衝撃 (IK10)	アラーム 入力×2 出力×2
最低照度 0.005Lux	WDR(120dB)	内部ヒーター	防蝕 NEMA4X	IVS

■仕様

画像センサー	1/2.8" STARVIS™ CMOS
最低照度	0.005Lux/F1.6(カラー), 0.0005Lux/F1.6(白黒)
レンズ/画角	f4.5 ~ 135mm/F1.6 ~ F4.4, 30倍光学ズーム / 水平 67.8° ~ 2.4°
圧縮方式	H.265/H.264
ストリーミング	3ストリーム
対応解像度	1080P(1920×1080)/1.3M(1280×960)/720P(1280×720)/D1(704×576/704×480)/CIF(352×288/352×240)
ディ/ナイト	カラー / 白黒 / 自動
IVS	ラインクロス / 侵入検知 / 物体検知 / ロス検知 / 顔検知 / 自動追尾
AI	ヒートマップ
エッジストレージ	マイクロSDカード(最大256GB), FTP, SFTP, NAS
電源/消費電力	PoE+(IEEE802.3at), AC24V3A/最大 20W(ヒーター)
動作環境	-40℃～70℃/95%RH以下
外形寸法/重量	Φ214mm×282mm(カメラ本体)/5900g
付属品	取付ビス, 壁面取付ブラケット, 六角レンチ, 端子カバー(非防水), 粘着テープ

※アダプタ (AC24V/3A) は別売です。



■外形寸法 (mm)

4メガピクセル光学25倍ズームIRAIPTZスターライトネットワークカメラ

IP-9404PTZ-AI **NEXTAI** ネットアイシリーズ 5年保証プラン対象※ 5YW-IP-9404PTZ-AI

H.265	PoE+	防水 (IP66)	最低照度 0Lux (暗視)	IVS
WDR(120dB)	IR 照射距離 100m	SMD	アラーム 入力×2 出力×1	

■仕様

画像センサー	1/2.8" STARVIS™ CMOS
最低照度	0.005Lux/F1.6(カラー), 0.0005Lux/F1.6(白黒), 0Lux(IR-ON)
レンズ/画角	最大口径 1.6 ~ F3.6, f5 ~ 125mm, 25倍光学ズーム / 水平 51.9° ~ 3.0°
圧縮方式	H.265/H.264/MJPEG
ストリーミング	3ストリーム
対応解像度	4M(2560×1440)/3M(2304×1296)/1080P/1.3M(1280×960)/720P(1280×720)/D1(704×576)/VGA(640×480)/CIF(352×288)
ディ/ナイト	カラー / 白黒 / 自動
IVS	ラインクロス / 侵入検知 / 物体検知 / ロス検知 / 顔検出 / 自動追尾 / SMD
エッジストレージ	マイクロSDカード(最大512GB), FTP, SFTP, NAS
電源/消費電力	PoE+(IEEE802.3at), DC12V/2A/最大 21.5W
動作環境	-40℃～65℃/95%RH以下
外形寸法/重量	Φ170.4mm×Φ171.1mm(カメラ本体)/2500g
付属品	取付ビス, 端子カバー(非防水), 六角レンチ

※アダプタ (DC12V/2A) は別売です。



■外形寸法 (mm)

3メガピクセルデュアルレンズピープルカウントAIネットワークカメラ

IP-P300PC-AI **NEXTAI** 5年保証プラン対象 ※5YW-IP-P300PC-AI

H.265	PoE/ePoE	防水 (IP67)	耐衝撃 (IK10)	内蔵マイクスピーカー
最低照度 0Lux (暗視)	D-WDR	IR 照射距離 20m	アラーム 入力×2 出力×2	IVS

■仕様

画像センサー	1/2.8"プログレッシブスキャンCMOS
最低照度	0.005Lux/F1.6(カラー)、0Lux(白黒)
レンズ/画角	最大口径F1.6,f2.8mm,デュアルレンズ/水平96°,垂直画角70°
圧縮方式	H.265/H.264/MJPEG
ストリーミング	5ストリーム
対応解像度	3M(2048×1536)/1080P(1920×1080)/720P(1280×720)/D1(704×576/704×480)/CIF(352×288/352×240)/640×480(VGA)
デイ/ナイト	カラー/白黒/自動
IVS	物体検知/ロス検知/ラインクロス/侵入検知/顔検知/滞在検知/ヒートマップ/駐車検知/集団検知/ピープルカウント
AI	ゾーン人数カウント,エリア人数カウント,高さフィルタ,立ち往生フィルタ
エッジストレージ	FTP,SFTP,マイクロSDカード(最大256GB),NAS
電源/消費電力	PoE(IEEE802.3af),ePoE,DC12V/最大10.6W
動作環境	-40℃~60℃/95%RH以下
外形寸法/重量	204.0×61.5×78.0mm/810g
付属品	取付ビス,端子カバー(非防水),六角レンチ

※アダプタ(DC12V/2A)は別売です。

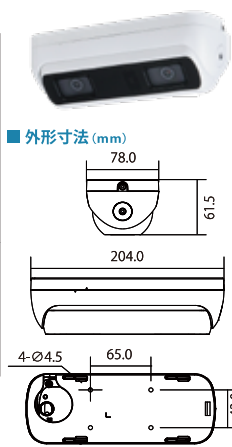

■外形寸法(mm)

3メガピクセルデュアルレンズ転倒検知AIネットワークカメラ

IP-P300FD-AI **NEXTAI** 5年保証プラン対象 ※5YW-IP-P300FD-AI

H.265	PoE/ePoE	防水 (IP67)	耐衝撃 (IK10)	内蔵マイクスピーカー
最低照度 0Lux (暗視)	D-WDR	IR 照射距離 20m	アラーム 入力×2 出力×2	IVS

■仕様

画像センサー	1/2.8"3メガプログレッシブスキャンCMOS
最低照度	0.005Lux/F1.6(カラー),0Lux(赤外線LED点灯時)
レンズ/画角	最大口径F1.6,f2.8mm,デュアルレンズ/水平96°,垂直70°
圧縮方式	H.265/H.264/MJPEG
ストリーミング	5ストリーム
対応解像度	3M(2048×1536)/1080P(1920×1080)/720P(1280×720)/D1(704×576/704×480)/CIF(352×288/352×240)/VGA(640×480)
デイ/ナイト	カラー/白黒/自動
IVS	物体検知/ロス検知/ラインクロス/侵入検知/顔検知/滞在検知/ヒートマップ/駐車検知/集団検知
AI	転倒検知/接近検知/人数エラー検知/滞在検知/暴力検知
エッジストレージ	FTP,SFTP,マイクロSDカード(最大256GB),NAS
電源/消費電力	PoE(IEEE802.3af),ePoE,DC12V/最大10.6W
動作環境	-40℃~60℃/95%RH未満
外形寸法/重量	204.0×61.5×78.0mm/810g
付属品	取付ビス,端子カバー(非防水),六角レンチ

※アダプタ(DC12V/2A)は別売です。

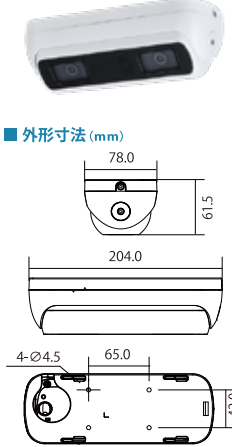

■外形寸法(mm)

8メガピクセルフルカラー固定焦点LEDバレットAIネットワークカメラ

IP-8038AI-FC **NEXTAI** 5年保証プラン対象 ※5YW-IP-8038AI-FC

H.265	PoE/ePoE	防水 (IP67)	内蔵マイクスピーカー	アラーム 入力×1 出力×1
最低照度 0.0005Lux	WDR(140dB)	LED照射距離60m	SMD	IVS

■仕様

画像センサー	1/1.2"CMOS
最低照度	0.0005Lux/F1.0(カラー)
レンズ/画角	最大口径F1.0,f2.8mm/水平112°/垂直61°
圧縮方式	H.265/H.264/MJPEG
ストリーミング	3ストリーム
対応解像度	3840×2160/3072×2048/3072×1728/2592×1944/2688×1520/2048×1536/2304×1296/1080P(1920×1080)/720P(1280×720)/D1(704×480)/VGA(640×480)/CIF(352×240)
デイ/ナイト	カラー/白黒/自動
IVS	物体検知/ロス検知/ラインクロス/侵入検知/顔検知/滞在検知/ヒートマップ/駐車検知/集団検知/ピープルカウント
エッジストレージ	FTP,SFTP,マイクロSDカード(最大256GB),NAS
電源/消費電力	PoE(IEEE802.3af),ePoE,DC12V/最大12.1W
動作環境	-40℃~60℃/95%RH未満
外形寸法/重量	288.4×94.4×84.7mm/1150g
付属品	取付ビス,端子カバー(非防水),六角レンチ

※アダプタ(DC12V/2A)は別売です。



■外形寸法(mm)

2メガピクセルAIボックス スターライトネットワークカメラ

IP-6002BX-SD5 **NEXTAI** 5年保証プラン対象 ※5YW-IP-6002BX-SD5

H.265	PoE/ePoE	内蔵マイク	IVS
最低照度 0.002Lux	WDR(120dB)	アラーム 入力×2 出力×1	

■仕様

画像センサー	1/2.8"CMOS
最低照度	0.002Lux/F1.6(カラー/レンズ取付時)
レンズ/画角	C/CSマウント
圧縮方式	H.265/H.264/MJPEG
ストリーミング	3ストリーム
対応解像度	1080P(1920×1080)/1.3M(1280×960)/720P(1280×720)/D1(704×576/704×480)/VGA(640×480)/CIF(352×288)
デイ/ナイト	カラー/白黒/自動,IRカットフィルター
IVS	侵入検出/物体検出/ロス検出/シーンチェンジ検出/音声検出/顔検出
AI	顔検出/ヒートマップ/ピープルカウント
エッジストレージ	マイクロSDカード(最大256GB),FTP,SFTP,NAS
電源/消費電力	PoE(IEEE802.3af),ePoE,DC12V/最大9.2W
動作環境	-30℃~60℃/95%RH以下
外形寸法/重量	74.4×65.5×135.4mm/530g
付属品	レンズ用スペンサー

※アダプタ(DC12V/1A),レンズは別売です。



■外形寸法(mm)

2メガピクセル光学3倍ズームIRスターライトPTZネットワークカメラ

IP-9022MPTZ 5年保証プラン対象 ※5YW-IP-9022MPTZ

H.265	PoE	防水 (IP66)	耐衝撃 (K08)	IVS
最低照度 0Lux (暗視)	WDR(120dB)	IR照射距離15m	内蔵マイク	

■仕様

画像センサー	1/2.8"2メガピクセルSTARVIS™CMOS
最低照度	0.005Lux/F1.8(カラー),0Lux(IR:ON)
レンズ/画角	最大口径F1.8,f2.7mm~8.1mm,3倍光学ズームレンズ/水平105.6°~35.2°
圧縮方式	H.265/H.264
ストリーミング	3ストリーム
対応解像度	1080P(1920×1080)/720P(1280×720)/D1(704×480)/CIF(352×240)
デイ/ナイト	カラー/白黒/自動,IRカットフィルター
IVS	ラインクロス/侵入検知/物体検知/持ち去り検知/顔検出
エッジストレージ	マイクロSDカード(最大256GB),NAS
電源/消費電力	PoE(IEEE802.3af),DC12V/最大10.5W
動作環境	-30℃~60℃/95%RH以下
外形寸法/重量	φ128mm×63mm/514g
付属品	取付ビス,端子カバー(非防水),六角レンチ

※アダプタ(DC12V/2A)は別売です。

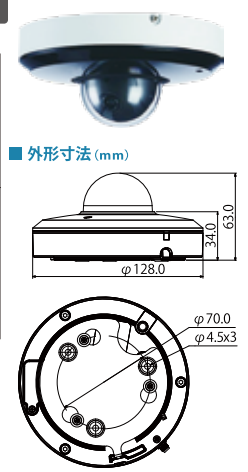

■外形寸法(mm)

ネット環境がなくても使える

電源だけで遠隔監視

PoE 給電

カメラ2台まで接続可能

- ✓ LAN 敷設不要!!
- ✓ 設置後すぐ録画スタート
- ✓ 防水モデル 屋外OK

+

カスタム可能なカメラは**15種類**以上あらゆるシチュエーションに対応!!

LTE搭載BOX付カメラ D-BOXⅢ

※ 長期安心保証サービスは別途契約が必要となります。詳しくは本書裏表紙をご覧ください。

仕様及び外観は改良のため予告なく変更される事がありますのであらかじめご了承ください。



最大12メガピクセル超高精細映像が録画可能なネットワークビデオレコーダー。

AIサーチ(人工知能検索)

AIサーチを標準搭載。ラインクロスやSMDなどの検知をした時のみ録画データを再生することが可能になりました。抜き出した録画データを証拠として提出することはもちろんのこと、マーケティング、業務効率化のために分析し使用することで検索効率を最大化します。

IVS



ピープルカウント

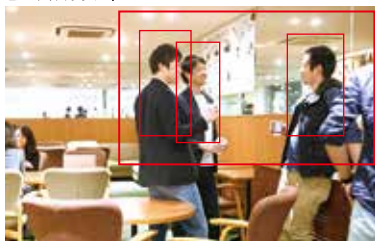

SMD



最大12メガピクセルのプレビュー・再生

日々ネットワークカメラの画質は向上し続けています。NSK製のネットワークビデオレコーダーは最大12メガピクセルのカメラの映像入力と録画データの保存が可能です。さらにデジタルズーム機能を使用することでより細部に渡る映像監視を可能にしました。



最新の映像コーデック方式(H.265+)

最新の圧縮方式H.265のアルゴリズムに対して独自規格H.265+を採用しました。H.265をさらに最適化することで必要な帯域幅を大幅に削減しました。さらに従来のH.265に比べて圧縮率は1.6倍であり同一容量のHDDに記録する場合より長時間の録画が可能になりました。

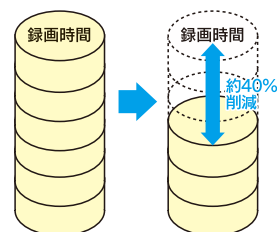

H.265と比べて約1.6倍の圧縮率より長時間録画が可能です。

P2Pによる遠隔監視

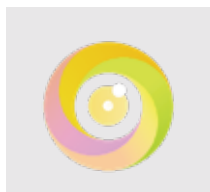

PC専用 Easy-VMS

NSKのHPよりダウンロード可能です。

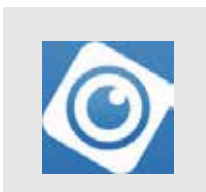

モバイル専用 DMSS

APPストアまたはGoogle playストアよりインストール可能です。

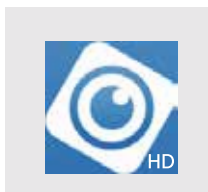

タブレット専用 DMSS HD

APPストアまたはGoogle playストアよりインストール可能です。

- P2Pシステム…P2Pサーバーを利用した遠隔監視機能です。ポート開放などの作業は必要ありませんので、インターネット環境があればすぐにご利用できます。
※VPN、ファイヤーウォールなどを導入している場合は別途設定が必要です。

プラグアンドプレイで簡単設定

PoE内蔵NVRならLANケーブルを刺して起動するだけですぐに運用が可能です。別途カメラのIPアドレスを設定したりする必要はありません。またカメラの初期設定も見やすく簡単に設定することができるので機器に詳しくない方でもすぐにお使いいただけます。



超大型施設へ導入可能な フルスペック高性能ネットワークビデオレコーダーをラインアップ



デュアルモニター運用

HDMI出力2系統を搭載しており、2台のモニターで効果的なモニタリング環境を実現しました。1台は分割、1台はシーケンシャルで運用するなど、現場に合わせた運用が可能です。



EIAサーバーラック標準対応

EIAサーバーラックに搭載可能なのでカメラ台数が多い大規模施設への導入も可能です。



アラーム・センサー入出力対応

防犯用途での各種センサー入力、通報装置への接点出力が可能なアラーム端子を標準搭載。顔認証とゲートを組み合わせるなど高度な運用も可能です。



ダブルイーサネットカード

シングルNIC、フォールトトレランス、ロードバランスなど現場に合わせて必要な帯域幅を確保するための設定が可能です。

シングルNIC
ネットワークカメラとNVRのIPセグメントを切り分ける場合に使用します。

フォールトトレランス
片方のイーサネットカードをスタンバイ状態にしてシステム障害に備えます。

ロードバランス
帯域幅が十分に確保できるイーサネットカードを自動で認識します。



RAID

現場に合わせたRAIDシステムを構築することが可能です。HDDに冗長性を持たせることで、障害があった際に復旧が容易になります。

対応可能なRAIDシステム

- RAID0 (ストライピング)
- RAID1 (ミラーリング)
- RAID 5 (パリティレイド)
- RAID 6 (ダブルパリティレイド)
- RAID10 (ミラー+ストライピング)

現場に合わせたRAIDシステムをご利用頂けます。



ネット接続で常時死活監視

インターネットを利用した死活監視が可能です。NVRが問題なく稼働しているかどうかを定期的にメールでアラームすることによってNVRの不具合による問題を未然に防ぎます。



【オプション】5年保証プラン

当社では、カメラ、録画装置の落雷などの自然災害による機器被害から、経年劣化による機器故障(自然故障)、HDDなど消耗品の交換までフルメンテナンス保証付きの5年保証プランをご用意しております。

※購入の際に別途契約が必要です。詳しくは担当営業にお問い合わせ下さい。

保証プラン	保証対象	経年劣化による故障	HDD(消耗品)	データ復旧	落雷・火災・風災・漏洩	落下・飛来	盗難・悪戯
3年保証	機器	○	△1年保証	×	×	×	×
(標準)	作業費	×	×	×	×	×	×
		(センドバック)	(センドバック)				
5年保証	機器	○	○	×	○	○	○
※オプション	作業費	○	○	×	○	○	○

4ch 1U 4PoE AI ネットワークビデオレコーダー(1TB×1本)

IPN-VI2104-1T NEXTAI ネクストアイ シリーズ

5年保証プラン対象 ※ 5YW-IPN-AI2104

- カメラ4台接続 H.265 HDD 内蔵 音声入出力 ×1
- 4Kライブ 12MP 録画 80Mbps録画レート PoE 内蔵
- IVS・顔検出・顔認識・SMD ONVIF

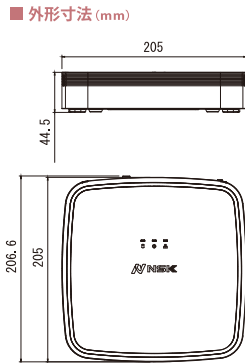

※AIカメラを接続することで、人物検出、車両検出等のAI機能が使用できます。

■仕様

ビデオ	映像入力	4チャンネル
	ディスプレイモード	1, 4
	ネットワーク帯域幅	AIオン・オフ:80Mbps(受信・録画・送信)
	ディスプレイ解像度	12MP/8MP/5MP/4MP/3MP/1080P/720P/D1
再生	同時再生	最大4チャンネル/4分割, 単画面, デジタルズーム
	再生機能	ノーマル, 早送り/巻戻し(×2,4,8,16), スロー再生, コマ送り, コマ戻し, 一時停止
録画	録画モード	手動録画, アラーム録画, SMD録画, スマート録画
	画像圧縮方式	H.265/H.264/MJPEG
ストレージ	HDD	SATAポート×1, 初期HDD1TB×1(1TB内蔵), 最大10TB搭載可能
	HDDモード(RAID)	シングル
	バックアップ	USBメモリ
機能	AI	SMD, 顔検出, 顔の属性, 人物検出, 車両検出
	顔データベース容量	顔画像容量5000枚, データベース10個
互換性	ONVIF (T/S/G)	
オーディオ	オーディオ入力/出力	入力RCA×1, 出力RCA×1
インターフェース	USBポート	USB2.0×2
	映像出力ポート	HDMI×1, VGA×1
	イーサネットポート	RJ-45ポート×1(10/100Mbps), PoE搭載RJ-45×4(10/100Mbps)
	PoE	4ポート(IEEE802.3at/af)
	eSATA	-
	アラーム入力/出力	-
	RS-485	-
一般	電源/消費電力	DC53V/1.13A/NVR合計10W, PoE1ポート最大25.5W,合計38Wまで
	動作環境	-10℃~55℃/10~93%(RH)
	外形寸法/重量	1U, 206.6×205×44.5mm/約894g(HDD含む)
	付属品	マウス, 電源ケーブル, LANケーブル, アダプタ(AC53V/1.22A)

4ch 1U 4PoE AI ネットワークビデオレコーダー(2TB×1本)

IPN-AI4204-HH-2T NEXTAI ネクストアイ シリーズ

5年保証プラン対象 ※ 5YW-IPN-4204P4-HH-2T

- カメラ4台接続 H.265 HDD 内蔵 音声入出力 ×1
- 4Kライブ 16MP 録画 80Mbps録画レート PoE 内蔵
- ONVIF IVS・顔検出・顔認識・SMD

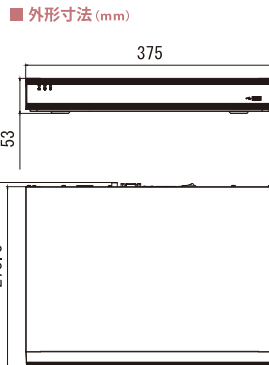

※AIカメラを接続することで、境界保護, 人数計算, ステレオ分析, ヒートマップ, オブジェクト検出・監視, 車番認識, 群集分布等のAI機能が使用できます。

■仕様

ビデオ	映像入力	4チャンネル
	ディスプレイモード	1, 4
	ネットワーク帯域幅	AIオン・オフ:80Mbps(受信・録画・送信)
	ディスプレイ解像度	16MP/12MP/8MP/6MP/5MP/4MP/3MP/1080P/720P/D1
再生	同時再生	最大4チャンネル/4分割, 単画面, デジタルズーム
	再生機能	ノーマル, 早送り/巻戻し(×2,4,8,16), スロー再生, コマ送り, コマ戻し, 一時停止
録画	録画モード	手動録画, アラーム録画, SMD録画, スマート録画
	画像圧縮方式	H.265/H.264/MJPEG
ストレージ	HDD	SATAポート×2, 初期HDD2TB×1(2TB内蔵), 最大32TB搭載可能
	HDDモード(RAID)	シングル, 冗長化(同時書込対応)
	バックアップ	USBメモリ
機能	AI	-
	顔データベース容量	-
互換性	ONVIF (T/S/G)	
オーディオ	オーディオ入力/出力	入力RCA×1, 出力RCA×1
インターフェース	USBポート	USB2.0×2
	映像出力ポート	HDMI×1, VGA×1
	イーサネットポート	RJ-45ポート×1(10/100Mbps)
	PoE	4ポート(IEEE802.3at/af)
	eSATA	-
	アラーム入力/出力	入力×4, 出力×2
	RS-485	-
一般	電源/消費電力	DC53V/1.81A/NVR合計10W, PoE1ポート最大25.5W,合計48Wまで
	動作環境	-10℃~55℃/10~93%(RH)
	外形寸法/重量	1U, 375.0×279.8×53.0mm/約1940g(HDD含む)
	付属品	マウス, 電源ケーブル, LANケーブル, アダプタ(AC53V/1.81A), SATAケーブル

8ch 1U 8PoE AI ネットワークビデオレコーダー(4TB×1本)

IPN-AI5208-HH-4T NEXTAI ネクストアイ シリーズ

5年保証プラン対象 ※ 5YW-IPN-AI5208-HH-4T

- カメラ8台接続 H.265 HDD 内蔵 音声入出力 ×1
- 4Kライブ 32MP 録画 384Mbps録画レート PoE 内蔵
- ONVIF IVS・顔検出・顔認識・SMD ビッドサーチ

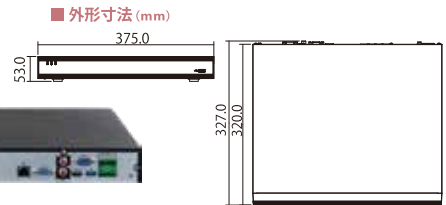

■仕様

ビデオ	映像入力	8チャンネル
	ディスプレイモード	1, 4, 8, 9
	ネットワーク帯域幅	AIオフ:384Mbps(受信・録画・送信), AIオン:200Mbps(受信・録画・送信)
	ディスプレイ解像度	32MP, 24MP, 16MP, 12MP, 8MP, 5MP, 4MP, 1080P, 720P, D1, CF, QCIF
再生	同時再生	8分割, 単画面, デジタルズーム
	再生機能	再生, 一時停止, 停止, 早送り/巻戻し(×2,4,8,16), フルスクリーン, バックアップ選択, デジタルズーム, スロー再生, コマ送り, オーディオ on/off送り, コマ戻し, 一時停止
録画	録画モード	手動録画, アラーム録画, SMD録画, スマート録画
	画像圧縮方式	H.265/H.264/MJPEG
ストレージ	HDD	SATAポート×2/初期HDD4TB×1本(4TB), 最大40TB搭載可能
	HDDモード(RAID)	シングル, 冗長化(同時書込対応)
機能	IVS	ラインクロス検知, 侵入検知, 高速移動, 駐車検知, 群集検知, 滞留検出
	ビッドサーチ	ビッドサーチ, SMD, 顔検出, 顔認識, ヒートマップ, 人数計算, オブジェクト監視, ステレオ分析, 群集分布, 車番認識
	AI	顔データベース容量: 最大5000枚, データフォルダ: 最大10個

互換性	ONVIF (T/S/G)
オーディオ	オーディオ入力/出力
	入力RCA×1, 出力RCA×1
インターフェース	USBポート
	USB 2.0×1, USB 3.0×1
	映像出力ポート
	HDMI×1, VGA×1
	イーサネットポート
	RJ-45ポート×1(10/100/1000Mbps), PoE搭載RJ-45ポート×8(10/100Mbps)
	PoE
	ポート×8/PoE(IEEE802.3af), PoE+(IEEE802.3at)
	eSATA
	-
	アラーム入力/出力
	入力×1, 出力×1
	RS-485
	RS-485×1
一般	電源/消費電力
	AC100V~240V/NVR合計: 10W未滿(HDDを除く待機状態), PoE合計出力: 130W, 1ポートあたりの最大出力: 25.5W
	動作環境
	-10℃~55℃/湿度10%~93%
	外形寸法/重量
	1U: 375.0mm×327.0mm×53.0mm/2970g(HDDを含む)
	付属品
	マウス, 電源ケーブル, LANケーブル, SATAケーブル

※AI顔認識とSMD、IVSは同時に使用できません。

※ビッドサーチの使用には、ビッドサーチ対応のカメラが必要です。※ビッドサーチを有効にすると、AI機能がご使用できなくなります(IVS・オブジェクト検出は使用可能です)

16ch 1U 16PoE AI ネットワークビデオレコーダー (4TB×1本)

IPN-AI5216-HH-4T NEXTAI ネットアイ シリーズ 5年保証プラン対象 ※ 5YW-IPN-AI5216-HH-4T

- カメラ 16 台接続 H.265 HDD 内蔵 音声入力 ×1
- 4Kライブ 32MP 録画 320Mbps 録画レート PoE 内蔵
- ONVIF IVS・顔検出・顔認識・SMD ビビッドサーチ
- スマート音声検知



■ 外形寸法 (mm)

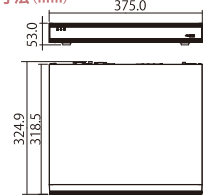

■ 仕様

ビデオ	映像入力	16 チャンネル	インターフェース	互換性	ONVIF (T/S/G)
	ディスプレイモード	1, 4, 8, 9, 16		オーディオ入力 / 出力	入力RCA×1, 出力RCA×1
再生	ネットワーク帯域幅	AIオフ:384Mbps(受信・録画・送信), AIオン:200Mbps(受信・録画・送信)	USB ポート	USB 2.0×1, USB 3.0×1	
	ディスプレイ解像度	32MP, 24MP, 16MP, 12MP, 8MP, 5MP, 4MP, 1080P, 720P, D1, CIF, QCIF	映像出力ポート	HDMI×1, VGA×1	
録画	同時再生	16 分割, 単画面, デジタルズーム	イーサネットポート	RJ-45 ポート ×1 (10/100/1000Mbps), PoE 搭載 RJ-45 ポート ×16(10/100Mbps)	
	再生機能	再生, 一時停止, 停止, 早送り / 巻き戻し (×2,4,8,16), フルスクリーン, バックアップ選択, デジタルズーム, スロー再生, コマ送り, オーディオ on/off送り, コマ戻し, 一時停止	PoE	ポート ×16 /PoE(IEEE802.3af), PoE+(IEEE802.3at)	
ストレージ	録画モード	手動録画, アラーム録画, スケジュール録画, スマート録画など	eSATA	-	
	画像圧縮方式	H.265/H.264/MJPEG	アラーム入力 / 出力	入力 ×1, 出力 ×1	
機能	HDD	SATA ポート ×2 / 初期 HDD4TB×1 本 (4TB), 最大 40TB 搭載可能	RS-485	RS-485×1	
	HDD モード (RAID)	シングル, 冗長化(同時書込対応)	電源 / 消費電力	AC100V~240V/NVR 合計: 10W 未満 (HDD を除く待機状態), PoE 合計出力: 130W, 1ポートあたりの最大出力: 25.5W	
機能	IVS	ラインクロス検知, 侵入検知, 高速移動, 駐車検知, 群集検知, 滞留検出	動作環境	-10℃ ~ 55℃ / 湿度 10% ~ 93%	
	AI	ビビッドサーチ, SMD, 顔検出, 顔認識, ヒートマップ, 人数計算, オブジェクト監視, ステレオ分析, 群集分布, 車番認識	外形寸法 / 重量	1U : 375.0mm×324.9mm×53.0mm / 3400g(HDD を含む)	
顔データベース容量		顔画像容量: 最大 20000 枚, データフォルダ: 最大 20 個, 合計容量 2.5GB	付属品	マウス, 電源ケーブル, LAN ケーブル, SATA ケーブル, マウント金具, ブロック端子	

※AI 顔認識と SMD、IVS は同時に使用できません。
 ※ビビッドサーチの使用には、ビビッドサーチ対応のカメラが必要です。 ※ビビッドサーチを有効にすると、AI 機能がご使用できなくなります (IVS・オブジェクト検出は使用可能です)

32ch 1U AI ネットワークビデオレコーダー (初期HDDなし)

IPN-AI5832-H8 NEXTAI ネットアイ シリーズ 5年保証プラン対象 ※ 5YW-IPN-AI5832-H8

- カメラ 32 台接続 H.265 音声入力 ×1 音声出力 ×2 4Kライブ
- 32MP 録画 384Mbps 録画レート ONVIF ビビッドサーチ
- IVS・顔検出・顔認識・SMD スマート音声検知



■ 外形寸法 (mm)

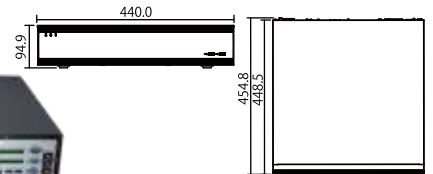

■ 仕様

ビデオ	映像入力	32 チャンネル	インターフェース	互換性	ONVIF (T/S/G)
	ディスプレイモード	1, 4, 8, 9, 16, 25, 32		オーディオ入力 / 出力	入力RCA×1, 出力RCA×2
再生	ネットワーク帯域幅	AIオフ:384Mbps(受信・録画・送信), AIオン:200Mbps(受信・録画・送信)	USB ポート	USB 2.0×2, USB 3.0×2	
	ディスプレイ解像度	32MP, 24MP, 16MP, 12MP, 8MP, 5MP, 4MP, 1080P, 720P, D1, CIF, QCIF	映像出力ポート	HDMI×2, VGA×2	
録画	同時再生	32 分割, 単画面, デジタルズーム	イーサネットポート	RJ-45 ポート ×2(10/100/1000Mbps)	
	再生機能	再生, 一時停止, 停止, 早送り / 巻き戻し (×2,4,8,16), フルスクリーン, バックアップ選択, デジタルズーム, スロー再生, コマ送り, オーディオ on/off送り, コマ戻し, 一時停止	PoE	-	
ストレージ	録画モード	手動録画, アラーム録画, スケジュール録画, スマート録画など	eSATA	-	
	画像圧縮方式	H.265/H.264/MJPEG	アラーム入力 / 出力	入力 ×1, 出力 ×1	
機能	HDD	SATA ポート ×8 / 初期 HDD なし, 最大 160TB 搭載可能	RS-485	RS-485×2(半二重シリアル通信用 1ポート, 全二重シリアル通信用 1ポート)	
	HDD モード (RAID)	シングル, 冗長化(同時書込対応), RAID0/1/5/6/10	電源 / 消費電力	AC100V~240V/NVR 合計: 13W 未満 (HDD を除く待機状態)	
機能	IVS	ラインクロス検知, 侵入検知, 高速移動, 駐車検知, 群集検知, 滞留検出	動作環境	-10℃ ~ 55℃ / 湿度 10% ~ 93%	
	AI	ビビッドサーチ, SMD, 顔検出, 顔認識, ヒートマップ, 人数計算, オブジェクト監視, ステレオ分析, 群集分布, 車番認識	外形寸法 / 重量	1U : 454.8mm×440mm×94.6mm / 6160g(HDD を除く)	
顔データベース容量		顔画像容量: 最大 20000 枚, データフォルダ: 最大 20 個, 合計容量 2.5GB	付属品	マウス, 電源ケーブル, LAN ケーブル, SATA ケーブル, マウント金具, ブロック端子	

※AI 顔認識と SMD、IVS は同時に使用できません。
 ※ビビッドサーチの使用には、ビビッドサーチ対応のカメラが必要です。 ※ビビッドサーチを有効にすると、AI 機能がご使用できなくなります (IVS・オブジェクト検出は使用可能です)

NEXT AI 機能

SMD 顔認証 IVS

NEXTAI ネットアイ シリーズ **NVR**

顔認証

検索の高速化

■ カメラに AI 機能がない場合でも
レコーダー側で録画データを AI 処理

■ ライブ画面を開いた状態で、
リアルタイム顔認証プレビュー

■ 専用ファームアップだけで
人・車両を自動かつ高速に検索

※複数の機能を同時に使うことはできません。
 ※機種ごとに処理できるカメラ台数が異なります。

毎秒 12 枚の顔認識速度でリアルタイム監視が可能。
 最大 20,000 枚の顔画像を登録でき、特定の人物が
 通過した際にアラーム発報をすることもできます。

録画データから学習アルゴリズムがすばやく検索。
 検索時間を大幅に削減できます。

64ch 2U ネットワークビデオレコーダー (初期HDDなし)

IPN-5864-H8-R 5年保証プラン対象※ 5YW-IPN-5864-H8-R

- カメラ 64 台接続
- H.265
- 音声入力 ×1
- 音声出力 ×2
- 4Kライブ
- 12MP 録画
- 320Mbps 録画レート
- ONVIF



BACK PANEL



■外形寸法 (mm)

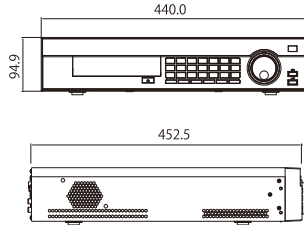

■仕様

ビデオ	映像入力	64 チャンネル
	ディスプレイモード	1, 4, 8, 9, 16, 25, 36, 64
	ネットワーク帯域幅	320Mbps(受信・録画・送信)
	ディスプレイ解像度	12MP/8MP/5MP/4MP/3MP/1080P/720P/D1
再生	同時再生	最大16チャンネル/4分割, 単画面, デジタルズーム
	再生機能	ノーマル, 早送り/巻戻し(×2,4,8,16), スロー再生, コマ送り, コマ戻し, 一時停止
録画	録画モード	手動録画, アラーム録画, スケジュール録画, スマート録画など
スレッシュ	画像圧縮方式	H.265/H.264/MJPEG
	HDD	SATAポート×8, 初期HDDなし, 最大80TB搭載可能
	HDDモード (RAID)	シングル, 冗長化(同時書込対応), RAID0/1/5/6/10
	バックアップ	USBメモリ
機能	AI	-
	顔データベース容量	-
互換性	互換性	ONVIF (T/S/G)
オーディオ	オーディオ入力/出力	入力RCA×1, 出力RCA×2
	USBポート	USB2.0×2, USB3.0×2
	映像出力ポート	HDMI×2, VGA×2
	イーサネットポート	RJ-45×2(10/100/1000Mbps)
	PoE	-
	eSATA	1ポート
	アラーム入力/出力	入力ポート×16, 出力ポート×6
	RS-485	RS-485×1
電源/消費電力	電源/消費電力	AC100-240V/16.7W(HDDを除く、待機状態)
動作環境	動作環境	-10℃~55℃/10~93%(RH)
外形寸法/重量	外形寸法/重量	2U, 440.0×452.5×94.9mm(約6166g(HDD除く))
付属品	付属品	マウス, LANケーブル, 電源ケーブル, SATAケーブル, ラックマウント金具, ブロック端子

128ch 3U ネットワークビデオレコーダー (初期HDDなし)

IPN-6128-H16-R 5年保証プラン対象※ 5YW-IPN-6128-H16-R

- カメラ 128 台接続
- H.265
- 音声入力 ×1
- 音声出力 ×2
- 4Kライブ
- 12MP 録画
- 384Mbps 録画レート
- ONVIF



BACK PANEL

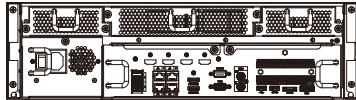

■外形寸法 (mm)

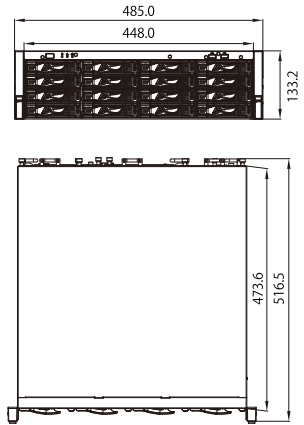

■仕様

ビデオ	映像入力	128 チャンネル
	ディスプレイモード	1, 4, 8, 9, 16, 25, 36, 64
	ネットワーク帯域幅	384Mbps(受信・録画・送信)
	ディスプレイ解像度	12MP/8MP/6MP/5MP/4MP/3MP/1080P/960P/720P/D1/CF/QCIF
再生	同時再生	最大16チャンネル/4分割, 単画面, デジタルズーム
	再生機能	ノーマル, 早送り/巻戻し(×2,4,8,16), スロー再生, コマ送り, コマ戻し, 一時停止
録画	録画モード	手動録画, アラーム録画, スケジュール録画, スマート録画など
スレッシュ	画像圧縮方式	H.265/H.264/MJPEG
	HDD	SATAポート×16, 初期HDDなし, 最大160TB搭載可能
	HDDモード (RAID)	シングル, 冗長化(同時書込対応), RAID0/1/5/6/10
	バックアップ	USBメモリ
機能	AI	-
	顔データベース容量	-
互換性	互換性	ONVIF (T/S/G)
オーディオ	オーディオ入力/出力	入力RCA×1, 出力RCA×2
	USBポート	USB2.0×2, USB3.0×2
	映像出力ポート	HDMI×2, VGA×1
	イーサネットポート	RJ-45×4(10/100Mbps), 光ファイバーポート(2000Mbps)×2
	PoE	-
	eSATA	1ポート
	アラーム入力/出力	入力ポート×16, 出力ポート×8
	RS-485	RS-485×1
電源/消費電力	電源/消費電力	AC100V/51W(HDDを除く、待機状態)
動作環境	動作環境	-10℃~55℃/10~93%(RH)
外形寸法/重量	外形寸法/重量	3U, 485.0×516.5×133.2mm(約17104g(HDD+HDDスロット除く))
付属品	付属品	マウス, LANケーブル, 電源ケーブル, HDDスロット, ブロック端子

4ch Wi-Fi ネットワークビデオレコーダー (1TB×1本)

IPN-1104-H-1TW 5年保証プラン対象※ 5YW-IPN-1104-H-1TW

- カメラ 4 台接続
- H.265
- HDD 内蔵
- 音声入出力 ×1
- 6MP 録画
- 16Mbps 録画レート
- ONVIF
- Wi-Fi



BACK PANEL



■外形寸法 (mm)

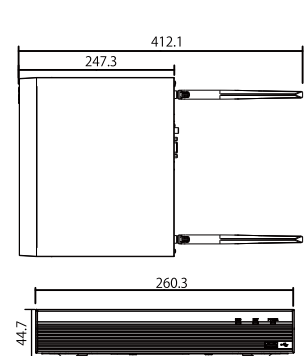

■仕様

ビデオ	映像入力	4 チャンネル
	ディスプレイモード	1, 4
	ネットワーク帯域幅	有線モード: 40Mbps(受信・録画・送信) Wi-Fiモード: 40Mbps(受信・録画・送信)
	ディスプレイ解像度	6MP/5MP/4MP/3MP/1080P/720P/D1
再生	同時再生	最大4チャンネル/4分割, 単画面, デジタルズーム
	再生機能	ノーマル, 早送り/巻戻し(×2,4,8,16), スロー再生, コマ送り, コマ戻し, 一時停止
録画	録画モード	手動録画, アラーム録画, スケジュール録画, スマート録画など
スレッシュ	画像圧縮方式	H.265/H.264/MJPEG
	HDD	SATAポート×1, 初期HDD1TB×1(1TB内蔵), 最大16TB搭載可能
	HDDモード (RAID)	シングル
	バックアップ	USBメモリ
機能	AI	-
	顔データベース容量	-
互換性	互換性	ONVIF (T/S/G)
オーディオ	オーディオ入力/出力	入力RCA×1, 出力RCA×1
	USBポート	USB2.0×2
	映像出力ポート	HDMI×1, VGA×1
	イーサネットポート	RJ-45×1(10/100Mbps)
	PoE	-
	eSATA	-
	アラーム入力/出力	-
	RS-485	-
電源/消費電力	電源/消費電力	AC12V1.5A/10W(HDDを除く、待機状態)
動作環境	動作環境	-10℃~45℃/10~93%(RH)
外形寸法/重量	外形寸法/重量	260.3×247.3×44.7mm(約1224g(HDD含む))
付属品	付属品	マウス, LANケーブル, 電源アダプター

※ 長期安心保証サービスは別途契約が必要となります。詳しくは本書 裏表紙をご覧ください。

仕様及び外観は改良のため予告なく変更される事がありますのであらかじめご了承ください。

PoE ハブ

4ポート PoEスイッチ(アンマネージド)
IPS-3106-4P-60-V2

■特徴

- インテリジェント PoE
- Hi-PoE60W
- 長距離 PoE 伝送 (エクステンドモード)
伝送距離: 最長 250m
- 幅広い動作温度: -30℃ ~ +65℃



■仕様

型番	IPS-3106-4P-60-V2
イーサネット	8*ト1:1x10/100Mbps(Hi-PoE) 8*ト2-4:3x10/100Mbps(PoE+) 8*ト5:1x10/100/1000Mbps(アップリンク) 8*ト6:1x10/1000Mbps(SFP/アップリンク)
PoE 電力消費	Port1 最大 60W Port2-4 最大 30W 合計最大 60W
PoE プロトコル	PoE, PoE+, Hi-PoE
スイッチング容量	6.8Gbps
パケットフォーワーディングレート	3.57Mpps
パケットバッファメモリー	1Mbit
MAC テーブルサイズ	8KB
動作湿度 / 動作温度	5% ~ 95%(RH) / -30℃ ~ 65℃
電源	DC55V
雷サージ	Common Mode 4KV, Differential Mode 2KV
外形寸法 / 重量	150mm x 100mm x 30mm/440g
付属アダプタ寸法	157mm x 34mm x 59mm

8ポートPoE ギガビットスイッチ(アンマネージド)
IPS-3008-8GP-96-V2

■特徴

- インテリジェント PoE
- 8ポート PoE 供給 2 アップリンクポート
- 長距離 PoE 伝送 (エクステンドモード)
伝送距離: 最長 250m
- PoE ウォッチドッグ機能
- オールギガビットポート
- 最大供給電力 96W



■仕様

型番	IPS-3008-8GP-96-V2
イーサネット	8*ト1-8:8x10/100/1000Mbps (PoE+/PoE) 8*ト9-10:2x10/100/1000Mbps (アップリンク)
PoE電力消費	Port1 最大 90W, Port2-8 最大 60W, 合計最大 96W
PoE プロトコル	PoE, PoE+, Hi-PoE, PoE++
スイッチング容量	20Gbps
パケットフォーワーディングレート	14.88Mpps
動作湿度	5% ~ 95%(RH)
電源	DC48 ~ 57V
雷サージ	Common Mode 4KV, Differential Mode 2KV
動作温度	-10℃ ~ 55℃
最大消費電力	待機時: 3W, 全ポート使用時: 96W
外形寸法 / 重量	190mm x 100mm x 30mm
重量	520g

8ポート ePoEスイッチ(アンマネージド) **ePoE**
IPS-2110-8P-120E

■特徴

- 長距離 ePoE 伝送 (エクステンドモード)
伝送距離: 最長 800m
- レイヤー 2 ePoE スイッチ
- MAC 自動調査とエージング
- MAC アドレスリスト 8K
- 工業用広温度設計
- ポートインジケータライト



■仕様

型番	IPS-2110-8P-120E
イーサネット	1x1000 Base-X, 1x10/100/1000 Base-T, 8x10/100 Base-T(PoE power supply)
PoE電力消費	Port1, 5 最大60W, Port2, 3, 4, 6, 7, 8 最大30W, 合計最大120W
PoE プロトコル	PoE, PoE+, Hi-PoE
スイッチング容量	8.8Gbps
パケットフォーワーディングレート	4.17Mpps
パケットバッファメモリー	2.75Mbit
MAC テーブルサイズ	8KB
フロー制御	サポート
動作湿度 / 動作温度	10%~90% / -30℃~65℃
電源	DC48~57V
雷サージ	Common Mode 4KV, Differential Mode 2KV
外形寸法 / 重量	150mm x 100mm x 42mm/590g
付属アダプタ寸法	150mm x 75mm x 25mm

PoE ハブ

16ポート PoE ギガビットスイッチ(マネージド)
IPS-4220-16GT-240

■特徴

- PoE ウォッチドッグ機能
- オールギガビットポート
- インテリジェント PoE
- 16ポート PoE, 2 アップリンクポート, 2SFP
- ウェブブラウザ管理
- 長距離 PoE 伝送 (エクステンドモード)
伝送距離: 最長 250m
- 大容量データキャッシュ (4M), リアルタイム伝送



■仕様

型番	IPS-4220-16GT-240
イーサネット	8*ト1-16:16x10/100/1000Mbps(PoE) 8*ト17-18:2x10/100/1000Mbps(アップリンク) 8*ト19-20:2x1000Mbps(SFP)
PoE電力消費	8*ト1, 2:90W 8*ト3-16: 30W 合計最大 240W
PoE プロトコル	PoE, PoE+, PoE++, Hi-PoE
スイッチング容量	48Gbps
パケットフォーワーディングレート	29.76Mpps
動作湿度	10~90%(RH)
電源	AC100-240V
雷サージ	Common Mode 4KV, Differential Mode 2KV
動作温度	-10℃ ~ 55℃
最大消費電力	待機時: 18W, 全ポート使用時: 240W
外形寸法 / 重量	440mm x 300 mm x 44mm/3330g

24ポート PoE ギガビットスイッチ(マネージド)
IPS-4228-24GT-360

■特徴

- PoE ウォッチドッグ機能
- オールギガビットポート
- インテリジェント PoE
- 24ポート PoE, 2 アップリンクポート, 2SFP
- ウェブブラウザ管理
- 長距離 PoE 伝送 (エクステンドモード)
伝送距離: 最長 250m
- 大容量データキャッシュ (4M), リアルタイム伝送



■仕様

型番	IPS-4228-24GT-360
イーサネット	8*ト1-24:24x10/100/1000Mbps(PoE) 8*ト25-26:2x10/100/1000Mbps(アップリンク) 8*ト27-28:2x1000Mbps(SFP)
PoE電力消費	8*ト1, 2:90W 8*ト3-24: 30W 合計最大 360W
PoE プロトコル	PoE, PoE+, PoE++, Hi-PoE
スイッチング容量	56Gbps
パケットフォーワーディングレート	41.664Mpps
動作湿度	10~90%(RH)
電源	AC100-240V
雷サージ	Common Mode 4KV, Differential Mode 2KV
動作温度/湿度	-10℃ ~ 55℃
最大消費電力	待機時: 20W, 全ポート使用時: 360W
外形寸法 / 重量	440mm x 300 mm x 44mm/3560g

長距離 PoE 伝送 (エクステンドモード)

PoE スイッチ

IPS-3106-4P-60-V2/IPS-3008-8GP-96-V2

PoE スイッチ~カメラ間 **最大 250m** まで伝送が可能

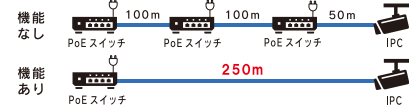

※平均伝送速度は 10Mbps に低下します。※スイッチ間の伝送距離は 100m です。

ePoE スイッチ IPS-2110-8P-120E

PoE スイッチ~カメラ間 **最大 800m** まで伝送が可能

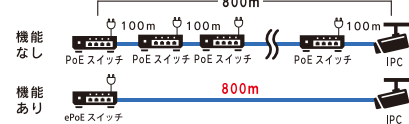

※平均伝送速度は 10Mbps に低下します。※スイッチ間の伝送距離は 100m です。
※ePoE 対応カメラ: IP-8024A12/IP-5024A12/IP-6002BX-SD5/IP-P300PC-A1/IP-P300FD-A1/IP-8038A1-FC

ネットワークカメラ周辺機器

PoE内蔵 Wi-Fi LTE ルーター
UR32-L00J-P-W

■特徴

- PoE 2ポート
- 2.4GHz Wi-Fi 付
- クラウド管理
- 保護等級 IP30



■仕様

eSATA インターフェース	2x10/100Mbps
PoE	2x802.3af/at PoE PSE on LAN Ports
Wi-Fi	IEEE802.11b/g/n, 2.4GHz
入力電圧	DC9-48V, サージ保護, 逆極性保護付き
防水防塵性能	IP30
動作温度	-40℃~70℃
動作湿度	0~95%(RH)
材質	金属
消費電力	標準 1.9W, 最大 2.4W(非PoEモード時)
外形寸法 / 重量	108x90x26 mm/271g

■外形寸法 (mm)

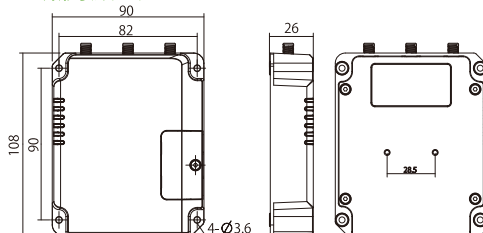

いつでもどこでもスマートフォンから

ひよかめ

PIYOKAME

びたっと暮らしによりそって

かわいく賢く見守るカメラ

3ステップ登録簡単で

家族をつなぐ架け橋に!

公式サイト <https://n-sk.jp/piyokame>

仕様及び外観は改良のため予告なく変更される事がありますのであらかじめご了承ください。

ネットワークカメラ周辺機器

Hi-PoE インジェクター PFT1200

Hi-PoE



■特徴

- 最大消費電流60WまでのHi-PoEカメラにも対応
- 表示ランプ：電源ステータス、PoE ステータス
- 壁掛け設置にも対応

■仕様

イーサネット	1*10/100/1000 Base-T 1*10/100/1000 Base-T(PoE)
電源	AC100V-240V
消費電力	2W
対応規格	PoE/PoE+/Hi-PoE
動作温度	-30℃～65℃
動作湿度	10%～90%
外形寸法 / 重量	150mm x 70mm x 39mm/390g

4ポート PoEエクステンダー PFT1500

Hi-PoE



■特徴

- Hi-PoE,IEEE 802.3 bt および IEEE 802.3 af/at 対応
- 4xRJ45 10/100Mbps PoE 電源入力
- 設置：ジャンクションボックス内部取付、DIN レール取付

■仕様

イーサネット	4*+1:4: 4x10/100 Base-T PoE イーサネットポート 4*+5:1x10/100/1000 Base-T PoE power supply port
伝送距離	伝送距離 250m
消費電力	最大 3W
雷サージ	Common Mode 4kV,Differential Mode 2kV
動作湿度	5%~95%
動作温度	-40℃～70℃
外形寸法 / 重量	154.3mm x 100.0mm x30mm/47g

モニター周辺機器

HDMI エクステンダー IPP-HDMI-E



■特徴

- リアルタイム伝送 HDMI ビデオ信号、遅延なし。
- 伝送距離:HDMI 伝送距離最大 100m(CAT6 ケーブル推奨)
- 赤外線機能: 双方赤外線リモコン信号の送信をサポート。
- HDMI1.4 デジタルアンチコヒー
- ローカルディスプレイ表示×1,リモートディスプレイ表示×1
- 優れた雷防止、静電気防止、干渉防止機能。

■仕様

HDMI 入力	HDMI TYPE-A	1	1	最大解像度	3840x2160 30Hz
HDMI 出力	-	1	1	ケーブル長さ	1000
電源入力	DCジャック	1	1	MTBF	>5000h
伝送距離	3.5mmピン	DC 9V/A	DC 9V/A	重量 / 寸法	157(259)×100g 83mm×85mm×17mm 83mm×85mm×17mm
入力端子	RJ45	1	1	消費電力	最大4W
HDMIバージョン	HDMI1.4, HDCP 1.4	1	1	動作温度	-5℃～70℃
伝送距離	最大100m CAT6使用			動作湿度	5%～90%
最大ビデオレート	225MHz			付属品	1用ケーブル、専用P/Aケーブル
最大データレート	10.2Gbps				

ネットワークカメラ周辺機器

同軸 LAN コンバーター送受信機セット IPS-EC105



■特徴

- プラグアンドプレイ
- 遠距離 POE 給電
- 最大 800m の同軸ケーブル対応
- IEEE802.3af、IEEE802.3at をサポート

■仕様

	リト側	ロ-カル側
ネットワークポート	10Base-1/100Base-TX AutoMDI/MDI-X	10Base-T/100Base-TX AutoMDI/MDI-X
BNCポート	コネクタ:2~28MHz、7MHzタイプ	コネクタ:2~28MHz、7MHzタイプ
DCイン	45V ~ 76V	76V
スループット	100Mbps	100Mbps
PoE 出力	IEEE802.3at	DC48V±5%入力、1.25Amps最大
寸法 / 重量	90mm x 50mm x 25mm/175g	90mm x 50mm x 25mm/145g
動作温度	-10℃～50℃	-10℃～50℃
動作湿度	20%～90% 結露無し	20%～90% 結露無し
付属品	アダプタ (DC48V/1.25A)	

4ch ネットワークビデオサーバー NVS5104H-4P



■特徴

- H.265/H.264/MJPEG コーデックデコード
- HDCVI/AHD/TVI/CVBS/IP ビデオ入力をサポート
- 最大 24Mbps の受信帯域幅
- SMD、顔検出、IVS 対応
- HDCVI PoC 対応

■仕様

圧縮形式	H.264, H.265
カメラインポート	HDCVI/AHD/TVI/CVBS/IP, 4chBNC
解像度	5M-N,4M-N,1080P,1080N,720P,960H,D1,CIF
録画モード	手動、スケジュール、MD、アラーム
音声入力 / 出力	入力×1(RCA), 出力×1(RCA)
電源	53V DC/1.13A
消費電力	5W 以下 (HDD 除く)
動作温度	-10℃～+55℃, 10%RH～90%RH
サイズ / 重量	325mm×255mm×55mm/1160g(HDD 除く)
付属品	マウス, SATA ケーブル, HDD 電源ケーブル, 電源アダプター, 電源ケーブル, HDD 固定ビス

ネットワークタイムサーバー NS-TS



■特徴

- NTP 精度 0.5ms ~ 2ms
- マルチ GNSS 受信機 (GPS, GLONASS, Beidou, QZSS)
- NTP v2 (RFC 1119), NTP v3 (RFC 1305), NTP v4 (RFC 5905)
- SNTP v3 (RFC 1769), SNTP v4 (RFC 2030)
- NTP mds 認証

■仕様

動作環境	-40℃～+85℃/湿度 5%～95%以下
電源 / 消費電力	DC6 ~ 24V/ 最大 2W
外形寸法 / 重量	本体: 23.8mm×80mm×93mm/ 約 120g アンテナ: 18mm×50mm×57mm
付属品	GNSS アンテナ, 電源アダプター

モニター

22 型フル HD モニター NS-22M

16:9ワイド 1920x1080 VESA
(映像入力) VGA, HDMI



■仕様

アスペクトレート	16:9
最大解像度	1920×1080(4K)
ビューアングル	水平 178°, 垂直 178°
入力/出力	VGA×1, HDMI×1, オーディオアウト×1, ステレオスピーカー内蔵
電源/消費電力	DC12V/30W
重量	(スタンドあり)2200g, (スタンドなし) 1884g
ピッチ	100×100mm(VESA規格準拠)
外形寸法	(スタンドあり)496.0mm×365.5mm×210.0mm (スタンドなし)496.0mm×285.0mm×51.5mm
動作温度	0～40℃/湿度 20～80%RH
付属品	HDMIケーブル, 電源ケーブル, ベース

27 型 4K モニター NS-4K27M

16:9ワイド 3840x2160 VESA
(映像入力) HDMI ほか



■仕様

アスペクトレート	16:9
最大解像度	3840×2160(4K)
ビューアングル	水平 178°, 垂直 178°
入力/出力	DP×1, Type-C×1, HDMI×1, USB×2, USB-B×1, オーディオアウト×1
電源/消費電力	AC100～240V, 50/60Hz/135W
重量	(スタンドあり)6010g, (スタンドなし) 4420g
ピッチ	75×75mm(VESA規格準拠)
外形寸法	(スタンドあり)613.8mm×539.3mm×249mm (スタンドなし)613.8mm×362.5mm×80.1mm
動作温度	0～40℃/湿度 10～85%RH
付属品	HDMIケーブル, 電源ケーブル, スタンド, スピーカー

8 インチハイビジョンモニター NS-FHD8M

16:9ワイド (16:9)



■仕様

LCD	8.2 型ワイド (16:9)
視野角	水平 178° / 垂直 178°
最大表示解像度	1280×720
コントラスト比	1,000:1
最大輝度	350～450cd / m ²
入力	HDMI, VGA, BNC, RCA
スピーカー	10W×2
電源	DC12V±10%
使用条件	-20℃～60℃/-30℃～70℃(収納時)
外形寸法 / 重量	205.0mm x 164.0mm x 38.5mm/742g
付属品	AC アダプタ (DC12V/1A), HDMI ケーブル

無線アクセスポイント

長距離 無線ビデオ監視 L-SAB

無線商品



■特徴

- 最大 3.5km の拠点間の映像伝送が可能
- 受信最大 128ch/送信最大 32ch
- 免許不要/工事設計認証番号取得済み

■仕様

周波数	5GHz
同時チャンネル	最大 128CH (FullHD)
帯域幅	40MHz/80MHz
RF 通信	4x4MIMO
電源/消費電力	DC12V/1A 最大 7W
動作温度/湿度	10～85% (RH) / -20℃～70℃
外形寸法/重量	185.9mm x 134.8mm x 28.4mm (アンテナ含む)/200g

仕様及び外観は改良のため予告なく変更される事がありますのであらかじめご了承ください。

防水ジャンクション BOX

防水ジャンクション BOX
IPP-130JB

■ 外形寸法 (mm)

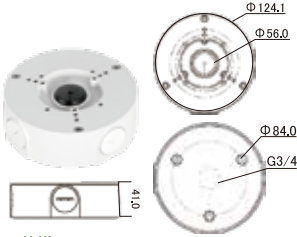

■ 仕様

型番	IPP-130JB
材質	アルミニウム
寸法	φ124mm x 41mm
ネジ径	G3/4"
耐温度	-40℃～60℃
耐湿度	0～90% (RH)
耐荷重	3.0kg
重量	346g
カラー	白
防水性能	IP66

防水ジャンクション BOX
IPP-121JB

■ 外形寸法 (mm)

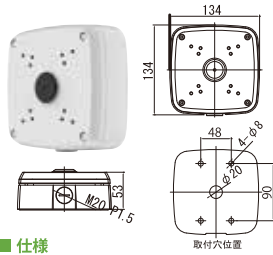

■ 仕様

型番	IPP-121JB
材質	アルミニウム
寸法	134mm x 134mm x 53mm
ネジ径	G3/4"
耐温度	-40℃～60℃
耐湿度	0～90% (RH)
耐荷重	3.0kg
重量	549g
カラー	白

防水ジャンクション BOX
IPP-120JBP

■ 外形寸法 (mm)

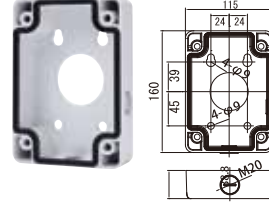

■ 仕様

型番	IPP-120JBP
材質	アルミニウム
寸法	115mm x 160mm x 38.8mm
ネジ径	G1/2"
耐温度	-40℃～60℃
耐湿度	0～90% (RH)
耐荷重	7.0kg
重量	526g
カラー	白

防蝕ジャンクション BOX
IPP-120JB-SL



■ 仕様

型番	IPP-120JB-SL
材質	316L ステンレス
寸法	165mm x 47mm x 120mm
ネジ径	G1/2"
耐温度	-40℃～60℃
耐湿度	-
耐荷重	-
重量	2376g
カラー	-

防水壁面ブラケット

防水壁面ブラケット
IPP-303W

■ 外形寸法 (mm)

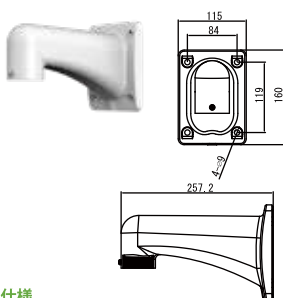

■ 仕様

材質	アルミニウム
カラー	白
耐荷重	7kg
動作環境	-40℃～60℃/湿度90%RH以下
外形寸法/重量	257.2mm x 115mm x 160mm / 約660g

マウントアダプタ

マウントアダプタ
IPP-101PL

■ 外形寸法 (mm)

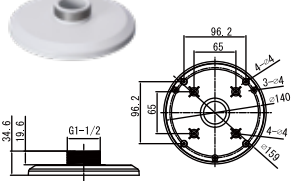

■ 仕様

材質	アルミニウム
カラー	白
耐荷重	3kg
動作環境	-40℃～60℃/湿度90%RH以下
外形寸法/重量	φ159mm x 346mm / 約240g

天井吊り下げブラケット

天井吊り下げブラケット 天井吊り下げブラケット マウントアダプター
IPP-300CP IPP-220C IPP-111KP

■ 外形寸法 (mm)



■ 仕様

型番	IPP-300CP
材質	アルミニウム+プラスチック
寸法	φ133mm x 235mm
インチ	G1 1/2"
耐温度	-40℃～60℃
耐湿度	0～90% RH
耐荷重	7.0kg
重量	0.78kg
カラー	白

■ 外形寸法 (mm)

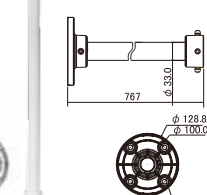

■ 仕様

型番	IPP-220C
材質	アルミニウム
寸法	φ128.8mm x 767.0mm
インチ	-
耐温度	-40℃～60℃
耐湿度	0～90% (RH)
耐荷重	2.0kg
重量	0.9kg
カラー	白

■ 外形寸法 (mm)

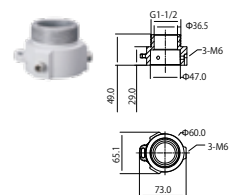

■ 仕様

型番	IPP-111KP
材質	アルミニウム
寸法	φ60mm x 49mm
インチ	G1 1/2"
耐温度	-40℃～60℃
耐湿度	0～60% (RH)
耐荷重	7.0kg
重量	0.25kg
カラー	白

ボックスカメラ用ブラケット

カメラブラケット
(ケーブル収納タイプ)
L-207



カメラブラケット
(メタルタイプ)
L-03



天井取付収縮
ブラケット
L-465



天井取付収縮
ブラケット
L-1004



■ 仕様

外形寸法	φ80mm x 130mm	φ90mm x 140mm	φ120mm x 300～420mm	φ120mm x 600～1020mm
重量	78g	220g	380g	522g
材質	プラスチック	アルミ, スチール	アルミ, スチール	アルミ, スチール

屋外用カメラハウジング

ロングタイプ
L-605L



L-205N
付属ブラケット



■ 仕様

型番	L-605L
材質	アルミ / 前後プラスチックパネル
内部有効寸法	110mm x 90mm x 290mm
外形寸法	140mm x 115mm x 373mm
重量	908g (ブラケット除く)
専用壁面ブラケット	L-205N (付属品)
天井取付金具	L-204 (別売)
ポール取付金具	L-600P/L-700P (別売)

※ 機器ごとに対応アクセサリは異なります。アクセサリ対応表(本書p27)をご確認ください。

仕様及び外観は改良のため予告なく変更される事がありますのであらかじめご了承ください。

ポールマウントブラケット

ポールマウントブラケット IPP-150PB

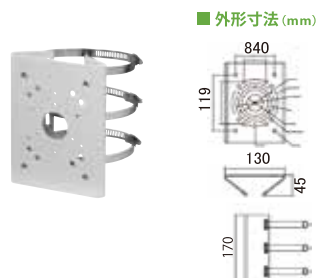

仕様

型番	IPP-150PB
材質	SECC
寸法	130mm x 170mm x 45mm
マスト径	Φ80mm ~ 150mm
耐温度	-40℃ ~ 60℃
耐湿度	0 ~ 90% (RH)
耐荷重	10.0Kg
重量	0.93Kg
カラー	白

※ファンクション BOX と合わせてご使用ください。

ポールマウントブラケット IPP-152PB

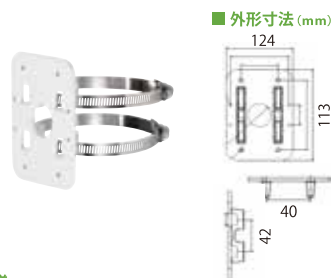

仕様

型番	IPP-152PB
材質	アルミニウム
寸法	125.6mm x 114.0mm x 20.0mm
マスト径	Φ80mm ~ 150mm
耐温度	-40℃ ~ 60℃
耐湿度	0 ~ 90% (RH)
耐荷重	3.0Kg
重量	0.26Kg
カラー	白

防水壁面ブラケット

防水壁面ブラケット IPP-305W



仕様

型番	IPP-305W
材質	アルミニウム
寸法	200mm x 160mm x 115mm
耐温度	-40℃ ~ 60℃
耐湿度	0 ~ 90% (RH)
耐荷重	5.0kg
重量	0.87kg
カラー	白
防水性能	IP66

防水壁面ブラケット

防水壁面ブラケット IPP-203W

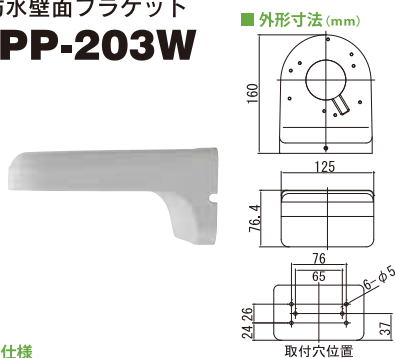

仕様

型番	IPP-203W
材質	アルミニウム
寸法	160.0mm x 125.0mm x 76.4mm
耐温度	-40℃ ~ 60℃
耐湿度	0 ~ 90% (RH)
耐荷重	1.0Kg
重量	0.50Kg
カラー	白

防水壁面ブラケット IPP-210W-V2



仕様

型番	IPP-210W-V2
材質	アルミニウム
寸法	235.4mm x 180.3mm x 84.2mm
耐温度	-40℃ ~ 60℃
耐湿度	90%RH 以下
耐荷重	3.0kg
重量	0.97kg
カラー	白

壁面ブラケット IPP-205W

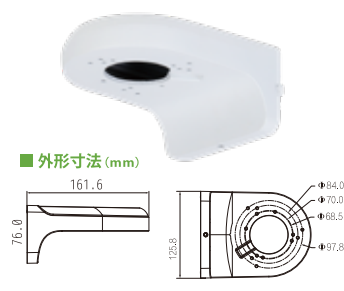

仕様

型番	IPP-205W
材質	アルミニウム
寸法	161.6mm x 125.6mm x 76mm
耐温度	-40℃ ~ 60℃
耐湿度	90%RH 以下
耐荷重	2.0kg
重量	0.49kg
カラー	白

天井埋込ブラケット

天井埋込ブラケット IPP-200C



仕様

型番	IPP-200C
材質	SECC & プラスチック
寸法	Φ166mm x 75.8mm
インチ	G3/4"
耐温度	-40℃ ~ 60℃
耐湿度	0 ~ 90% (RH)
耐荷重	1.0Kg
重量	0.32Kg
カラー	白

天井埋込ブラケット IPP-201C-V2



仕様

型番	IPP-210W-V2
材質	SECC & プラスチック
寸法	Φ211.5mm x 109.7mm
耐温度	-40℃ ~ 60℃
耐湿度	90%RH 未満
耐荷重	3.0kg
重量	0.55kg
カラー	白

アダプターブラケット

アダプタープレート IPP-107PL



仕様

型番	IPP-107PL
材質	アルミニウム
寸法	Φ134.1mm x 83.5mm
耐温度	-40℃ ~ 60℃
耐湿度	0 ~ 90% (RH)
耐荷重	1.0Kg
重量	0.29Kg
カラー	白

※ 機器ごとに対応アクセサリは異なります。アクセサリ対応表(本書 p27)をご確認ください。

仕様及び外観は改良のため予告なく変更される事がありますのであらかじめご了承ください。

ネットワークカメラ周辺機器

5MP オートアイリスレンズ (広角パリフォーカルタイプ)
A2V2812003



■仕様

レンズ	f2.8~12mm/ F1.4 5メガ IR 対応
イメージサイズ	1/2.7 型
水平画角	101° ~35°
垂直画角	73° ~25°
フォーカス範囲	0.8m~∞
マウント	CS マウント
使用条件	-20℃~60℃
外形寸法 / 重量	φ34.0×43mm/51g

6MP オートアイリスレンズ (望遠パリフォーカル)
Q2V0550002



■仕様

レンズ	f5~50mm/ F1.4 6メガ IR 対応
イメージサイズ	1/2.7 型
水平画角	48° ~6.2°
垂直画角	34° ~3.5°
フォーカス範囲	0.5m~∞
マウント	CS マウント
適用カメラ	IP-60028X-S05
使用条件	-20℃~60℃ 80%RH 以下
外形寸法 / 重量	φ44.0mm x 86.5mm /198g

ソーラー式 LED センサーライト
LS-11(BL)



■仕様

本体色	ブラック
質量 / 材質	約 1.3 kg / ポリカーボネート
LED ライト動作	①検知時 100% ②検知時 60% ③検知時 100% フラッシング、④0% (充電モード)
点灯時間	①5秒、②10秒、③20秒
表示灯動作	・昼間 / 夜間待機時: 5秒 / 回・昼間検知時: 2秒間高速 点滅・夜間検知時: 2秒点灯・充電モード時: 待機点滅時 の際にバッテリー残量が70%以上で5秒 / 回、70~40% で10秒 / 回、40~10%で20秒 / 回、10%未満で30 / 回
付属品	人感センサー用検知エリアマスキングカバー、ボール取付 ブッシュ、固定ネジ目隠し用ゴム、取扱説明書

※ボール取付金具は別売りです。詳しくは販売元の HP をご確認ください。
<https://www.optex.com.jp/>

■ 集音マイク

防水小型集音マイク
MV-03IP68

(ハウジング収納例)



マイク部 MV-03IP68

ハウジング L-707S のケーブル穴に
取り付け、屋外で使用できます。

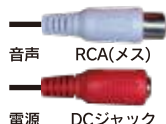

音声 RCA(メス)
電源 DCジャック



■接続コネクタ
音声出力: RCA (メス)
電源入力: DCジャック (φ5.5×2.1)

■仕様

応答周波数	20Hz~20kHz
出力	2.5Vp-p/-25dB、600Ω
感度	-30dB
SN比	70dB(1m/40dB)40dB(10m/40dB)1kHz/1PA
電源(消費電流)	DC12V/20mA
防水グレード	IP68
使用温度範囲	-30℃~60℃
マイク部寸法	φ10.5mm x 40.5mm(マイク部)
全長/重量	410mm/23g
付属品	電源アダプタ(12V/1A)

DC12V
2分配ハーネス
DC-02

カメラのACアダプタ
から分岐されて、マイクに
DC12Vを供給します。
HAP301/MV-03IP68対応



■ AC アダプター

カメラ用 AC アダプタ (1A)
NS-DC12V/1A



■仕様

外形寸法	49mm x 27mm x 64mm
重量	88g
DC プラグ	φ5.5mm(外径) φ2.1mm(内径)

パワーコネクタ (2芯電源用コネクタセット)
OPC(オス-メス)



■仕様

外形寸法	15mm x 12mm x 38mm	14mm x 12mm x 38mm
重量	7g	6g
DC プラグ	φ6.5mm(外径) φ1.4mm(内径)	φ5.5mm(外径) φ2.1mm(内径)

■ ダミーカメラ

屋外用 ハウジングタイプ 屋外用 LED 点滅タイプ
NS-D605S NS-D605LED

※同一形状ハウジング L-605L/L-605SS



■仕様

ハウジング材質	アルミダイキャスト
ハウジング)外形寸法 / 重量	140mm x 115mm x 373mm / 896g
ブラケット)外形寸法 / 重量	82mm x 97mm x 242mm / 402g
総重量	1378g (NS-D605S) / 1396g (NS-D605LED)
付属品	単一形乾電池 2本 (NS-D605LED)

屋内用 ボックスタイプ
NS-D622C



■仕様

ケース材質	アルミダイキャスト
外形寸法	58.6mm x 62.2mm x 112.4mm (カメラ本体)
重量	350g
付属品	オートアイリスレンズ (ダミー)、ブラケット (L-206) ダミーケーブル、防犯シール (NS-001)

■ 防犯シール / 防犯看板

NS-003
オリジナル防犯シール

195mm x 235mm
[防犯カメラ作動中]



NS-004
オリジナル防犯看板

220mm x 600mm x 2mm 塩化ビニール板
[防犯カメラ作動中]



NS-005
オリジナル防犯シール

100mm x 120mm
[防犯カメラ作動中]



屋外用 バレットタイプ
NS-D812IRC



■仕様

外形寸法 / 重量	75mm x 80mm x 252mm / 710g (ブラケット含む)
付属品	防犯シール (NS-001)

※アダプタ (DC12V/1A) は別売です。

屋内用 ドームタイプ
NS-D592VC



■仕様

ケース材質	ABS
外形寸法	φ128mm x 95mm (カメラ本体)
重量	266g
付属品	防犯シール

仕様及び外観は改良のため予告なく変更される事がありますのであらかじめご了承ください。

紛失防止 & 見守り Smart タグ **びよたぐ**

人もモノも距離で検知
車内置き去り防止にも

Bluetooth
対応

商標登録
取得

電波法
認可取得



5m以上 持ち主から離れると音で通知※

- ・見守られる人はいつも持ち歩くものにびよたぐをつけて歩くだけ！
- ・離れた場所から相互に鳴らせる！
- ・アプリから地図で持ち主を追跡できる！

様々な
シーンで
利用可！

スマートフォン専用アプリ



Tuya Smart
(アプリ無償)



※感知距離は環境により異なります。

毎日の
充電は不要!
(電池交換可)



スマホ1台で
最大**200台**管理



製品仕様

作業電流	3.7mA
待機時消費電力	15uA
電池※1	CR2032(交換可)
接続方法	Bluetooth4.2
正味重量※2	10g
サイズ	44.5×41.0×7.8mm

※1 テスト用電池(1ヶ)付属 ※2 サンプル品の測定値

製品特設
ページ



NSK キットイングサービス

POINT

1

機器設定代行します



監視カメラのプロがお客様に代わってセットアップ。接続するだけの状態で出荷します。新規導入やリプレイス時の雑多な作業は不要です。

POINT

2

ワンストップ対応



メーカーだからできる出荷前設定で、お客様は複雑な設定をする必要はありません。機器構成のご相談や設置後のコールサポートまで行います。

POINT

3

コスト削減・納期短縮



人件費・作業時間の削減に加え、お届けまでの納期コントロールが容易です。お客様先での現地キットイングも承ります。

※1 既存環境、システム情報をご提供いただく場合がございます。

組み立て込み

D-BOX プラン



複雑な組み立てやモバイルSIMの設定・通信確認もNSKが代行！様々な仕入れ先からパーツを取り寄せる手間がかかりません。



※ D-BOX についての詳細は本書 P.7 をご覧ください。

仕様及び外観は改良のため予告なく変更される事がありますのであらかじめご了承ください。



アクセスコントロールシステムとは、「入退室管理システム」の総称です。

「顔認証」「カード認証」「パスワード認証」「指紋認証」の認証方式を組合せ、権限に沿ったルールで出入りを許可します。

NSKのIPカメラ・ネットワークレコーダーと連動し、録画や同一アプリで運用も可能です。

ディープラーニング



ディープラーニングアルゴリズムによる顔認識を実現しました。
99.5%の高い認証率を可能にします。

ウォークスルー認証



スピーディな顔認証で、歩きながらハンズフリーで認証可能です。

認証スピード
0.2~0.3秒

リモートコントロール

P2P機能で遠隔からのコントロールが可能です。さらに当社IPカメラと連動した遠隔操作も可能です。



多彩な認証方式



顔、カード、指紋、PWD認証に対応しておりシーンに合わせた利用が可能です。
認証方式の組み合わせでセキュリティを強化します。

生体認証



デュアルカメラによる生体認証でなりすましを防ぐことで、高いセキュリティ性能を実現しました。

優れた操作性

設定時の操作ナビはもちろんのこと、認証時の音声も「プロの声優」によるオリジナル日本語音声でアナウンスします。



外部機器連携



センサー入出力に対応しており外部機器との連携が可能です。
wiegandを経由して他社のアクセスコントローラを接続します。

統合クライアントソフト

NSKが取り扱う全てのIP製品をPCで操作可能な「Easy-VMS」が無料でダウンロード可能です。



ペ
ダ
ウ
ン
ロ
ア
ド



オフィス・ビル

使用機種:ASC-7215X

既設のカード認証機器をリプレイスし、顔認証による高精度でスピーディな入室と部外者の侵入を防ぎます。

工場・倉庫

使用機種:ASC-7213M

取扱に注意しなければならない薬品の持ち出し管理及びセキュリティ向上を図ります。

病院・調剤薬局

使用機種:ASC-7213M

自動ドアと連動することで車いすに乗った状態で解錠可能。スムーズな入退室を実現。

店舗・飲食店

使用機種:ASC-7216、ASC-ES

※後継機 ASC-7212TS,ASC-ES2

セルフ検温でエントランスを無人化。感染者クラスター対策として外来者の入室チェックに利用。

RASS スル- ASC-7317MX

屋内外 屋外対応ミニアクセスコントローラー

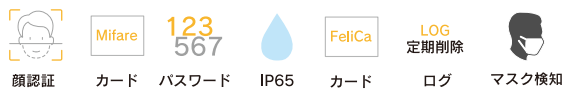

白色LED

夜間はライトが点灯して顔を明るく照らします。

顔認証カメラ

200万画素のデュアルカメラで顔を立体的に認識します。

ワンタッチモニター

大画面で見やすいタッチパネル液晶画面です。

インジケータ&スピーカー

安心の日本語音声でわかりやすく案内します。認証の可否をインジケータランプでお知らせします。

カード認識センサー

Mifareカード(13.56MHz)
FeliCa, FeliCa Lite-Sカード対応

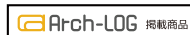
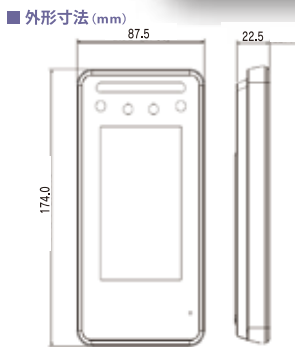

6,000 ユーザー	6,000 顔	6,000 カード	6,000 パスワード	150,000 ログ
------------	---------	-----------	-------------	------------

仕様

型式	ASC-7317MX
■システム	
ディスプレイ	4.3インチ
解像度	480×272
カメラ	1/2.8" 2MP CMOS 高精細WDRデュアルカメラ
■性能	
顔認識範囲	認識距離:0.3m~1.5m, 認識身長:0.9m~2.4m
顔照合精度	>99.5%
顔認識時間	0.3秒

■容量	
ユーザー	6,000
顔画像	6,000
カード	6,000
パスワード	6,000
ログ	150,000
■全般	
電源	DC12V 2A※アダプター付属
消費電力	24W
寸法	174mm×87.5mm×22.5mm
動作温度	-30℃~+60℃
動作湿度	5%RH~90%RH 結露しないこと
環境	IP65 屋内、屋外
重量	0.78kg
設置方法	壁面設置

RASS スル- ASC-7213M

屋内用 ミニアクセスコントローラー



白色LED

夜間はライトが点灯して顔を明るく照らします。

顔認証カメラ

200万画素のデュアルカメラで顔を立体的に認識します。

カード認識センサー

Mifareカード(13.56MHz)

ワンタッチモニター

大画面で見やすいタッチパネル液晶画面です。

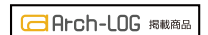
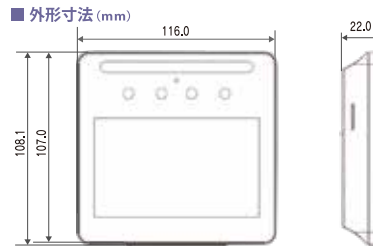

1,500 ユーザー	1,500 顔	1,500 カード	1,500 パスワード	150,000 ログ
------------	---------	-----------	-------------	------------

仕様

型式	ASC-7213M
■システム	
ディスプレイ	4.3インチ TFTスクリーン
解像度	480×272
カメラ	1/2.8" 2MP CMOS 高精細WDRデュアルカメラ
■性能	
顔認識範囲	0.3m~1.5m
顔照合精度	>99.5%
顔認識時間	0.3秒

■容量	
ユーザー	1,500
顔画像	1,500
カード	1,500
パスワード	1,500
ログ	150,000
■全般	
電源	DC12V 1.5A※アダプター付属
消費電力	18W
寸法	116mm×107mm×22mm
動作温度	-10℃~+55℃
動作湿度	5%RH~95%RH
環境	屋内
重量	0.24kg
設置方法	平置き、壁面設置

配線例

スタンダードな構成は、入室時アクセスコントローラーによる顔認証、退室時は非接触ボタンに手をかざして非接触退室(右図)です。既設の電気錠と連動させることも可能です。事前ヒアリングにて、現場の環境とご要望に併せたプランをご提案いたします。

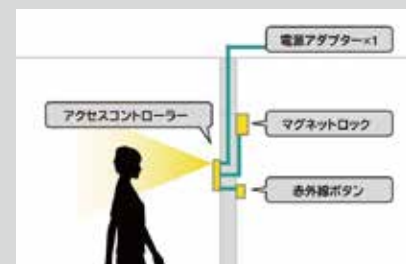

※ 機器ごとに対応アクセサリは異なります。アクセサリ対応表(本書p25)をご確認ください。

仕様及び外観は改良のため予告なく変更される事がありますのであらかじめご了承ください。

RASS スル- ASC-7212TS

屋内用 体表面温度測定機能搭載
顔認証アクセスコントローラー



Mifare

123
567

体表面温度
モニタリング



顔認証

カード

パスワード

体表面温度
モニタリング

マスク検知

体表面温度モニターカメラ
温度センサー誤差 ≤ 0.3 度

【オプション】



ASC-SS
卓上スタンド



ASC-ES2
床上置き型
伸縮スタンド

カード
認識センサー



■外形寸法 (mm)

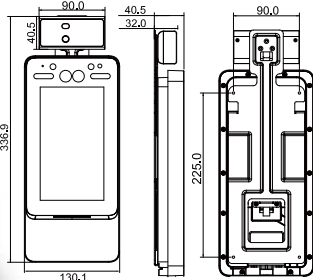

Arch-LOG 搭載商品

■仕様

型式	ASC-7212TS
■システム	
解像度	1024×600
カメラ	1/2.8" 2MP CMOS WDR [＊] 37 [＊] dB
■性能	
カード読取距離	5cm
顔認識範囲	0.3m~2.0m
身長認識範囲	0.9m~2.4m
顔照合精度	>99.5%
顔認識時間	0.35秒
有効測温範囲	30℃~45℃
測温精度	≤ 0.3 ℃
測定距離	0.3m~1.8m
■容量	
ユーザー	50,000
顔画像	50,000
カード	50,000
パスワード	50,000
ログ	100,000
■全般	
電源	DC12V2A ※アダプター付属
消費電力	\leq DC12W
寸法	336.9mm×130.1mm×40.5mm
測温使用条件	測温モード 無効: -10℃~55℃, 有効: 15℃~30℃
動作環境温度	-10℃~+55℃
動作湿度	0~90%RH(非結露)
環境	屋内
重量	2.0kg
設置方法	壁掛け

RASS スル- ASC-7214Y

屋内用 顔認証アクセスコントローラー

Arch-LOG 搭載商品



■外形寸法 (mm)



■仕様

型式	ASC-7214Y
■システム	
ディスプレイ	7インチIPS
解像度	1024×600
カメラ	2MP CMOSカメラ
■性能	
カード読取距離	1cm~5cm
顔認識範囲	0.3m~2.0m
身長認識範囲	0.9m~2.4m
顔照合精度	>99.5%
顔認識時間	0.35秒
指紋センサー	静電容量認証
指紋比較時間	≤ 1.5 秒
■全般	
電源	DC12V 2A ※アダプター付属
消費電力	12W
寸法	283.0mm×130.0mm×36.9mm
動作温度	-10℃~+55℃
動作湿度	0%RH~90%RH
環境	屋内
重量	1.8kg
設置方法	壁面設置



RASS スル- ASC-7215X

屋内外 顔認証アクセスコントローラー

Arch-LOG 搭載商品



■外形寸法 (mm)

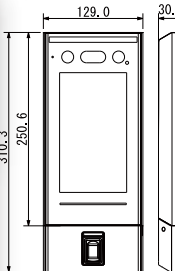

■仕様

型式	ASC-7215X
■システム	
ディスプレイ	7インチIPS
解像度	1024×600
カメラ	1/2.8" 2MP CMOS 高解像度WDR [＊] デュアルカメラ
■性能	
カード読取距離	1cm~3cm
顔認識範囲	0.3m~2.0m
身長認識範囲	0.9m~2.4m
顔照合精度	>99.5%
顔認識時間	0.2秒
指紋センサー	静電容量認証
指紋比較時間	≤ 1.5 秒
■全般	
電源	DC12V 2A ※アダプター付属
消費電力	24W
寸法	310.3mm×129.0mm×30.5mm
動作温度	-30℃~+50℃
動作湿度	0%RH~90%RH
環境	IP65
重量	2.0kg
設置方法	壁面設置



電気錠 Lock

コンパクトで高性能・多様なラインナップ、使いやすい電気錠。



その他、電気錠については、株式会社日本ロックサービスにお問い合わせください。TEL:045-663-0220

※ 機器ごとに対応アクセサリは異なります。アクセサリ対応表(本書p25)をご確認ください。

仕様及び外観は改良のため予告なく変更される事がありますのであらかじめご了承ください。

ML280S

シングルドア用マグネットロック



- ・280KGアンチプル
- ・ビルトイン逆電流保護デバイス(MOV)
- ・ダブルロックボディ絶縁処理

Arch-LOG 掲載商品

仕様

型式	ML280S
■電気	
動作電圧	DC12V/DC24V
動作電流	480mA/240mA
■一般	
材質	アルミニウム
アンチプル	280kg
サイズ	本体 250mm × 47mm × 26mm マグネット 180mm × 38mm × 11mm
重量	2.0kg
動作温度	-30℃～+60℃
動作湿度	≤95%

ML280S-LB

ML280S用L字取付ブラケット



仕様

型式	ML280S-LB
■一般	
材質	アルミ合金
サイズ	250mm × 47mm × 28.6mm
重量	190g
取付	壁面、屋内設置

B908

赤外線ボタン



- ・プロフェッショナルな回路設計
- ・ステンレス鋼材料
- ・500,000回の疲労試験と耐久性

Arch-LOG 掲載商品

仕様

型式	B908
■一般	
材質	ステンレス
重量	70g
サイズ	86mm × 86mm × 25mm
動作温度	-30℃～+60℃
動作湿度	≤95%

ACR-2201

防水Bluetooth
アクセスリーダー

Arch-LOG 掲載商品

仕様

形式	ACR-2201
■システム	
メインプロセッサ	32 Bit
■読取部	
読取周波数	13.56MHz
読取距離	1cm～3cm (max.)
反応速度	<0.5s
Bluetooth距離	0m～5m
Bluetooth速度	<1秒
■機能	
防水性能	IP55
■インターフェース	
コントローラー接続部	RS485,Wiegand34
■一般	
ピープ音	ブザー
電源	9V～15V DC/200mA
動作温度	-30℃～+60℃
動作湿度	≤95%
サイズ	47.5mm × 16mm × 135mm
重量	0.2kg

B908-JB

赤外線ボタン用
ブラボックス



Arch-LOG 掲載商品

仕様

型式	B908-JB
■一般	
材質	プラスチック
サイズ	85mm × 85mm × 35mm
重量	40g
取付	壁付、屋内設置用

ASC-MP

アクセスコントローラー取付共通プレート



仕様

型式	ASC-MP
■一般	
対応機種	ASC-7213M, ASC-7317MX
材質	SUS(ステンレス)
設置	壁面
角度調整	不可
サイズ	120mm × 116mm × 6mm
重量	142g

FLC-001

FeliCa LiteS
(フェリカライトS)カード

- ・1枚より販売可能



Arch-LOG 掲載商品

仕様

型式	FLC-001
■一般	
サイズ	54 × 85.6 × 0.76mm
重量	両面白無地(刻印なし)
通信方式	ISO/IEC 18092に準拠
材質	PVC

MSC-001

Mifare(マイフェア)
スタンダードカード

- ・1枚より販売可能



Arch-LOG 掲載商品

仕様

型式	MSC-001
■一般	
サイズ	54 × 85.6 × 0.76mm
重量	両面白無地(刻印なし)
通信方式	ISO/IEC 7810-ID-11に準拠
材質	PVC

Easy-VMS

簡単操作！クライアントパソコンソフト



- 軽い動作で直感的に使える入退室管理ソフト
- 認証方式の登録や編集、削除
- 入退室ログの管理
- 各種アラームの設定

【構成例】



DSS Express

大規模向け総合管理ソフト



- カメラ・アクセス総合ソフト
- 中規模～大規模向け
- 高い柔軟性と安定性
- 強力なオールインワンのビデオ監視管理

【構成例】



※ 機器ごとに対応アクセサリは異なります。アクセサリ対応表(本書p27)をご確認ください。

仕様及び外観は改良のため予告なく変更される事がありますのであらかじめご了承ください。



入退室管理システムを1つのパッケージで

屋内用 ASC-001PKG 屋外用 ASC-002PKG



ケーブルやスイッチボックスなど、取り付ける際に必要なものを一式セットにしました。最先端の顔認証システムが低コストで導入いただけます。基盤に電源を集約することができるので、電源アダプター1つで機器の電源をまかなえます。

- ①既設の扉が使える
- ②必要なものはドライバーなどの「取り付け工具のみ」
- ③わかりやすいYouTube動画マニュアル
- ④配線かんたん・電源ひとつで稼働

動画マニュアル



- ミニアクセスコントローラー●ACアダプター●PHコネクタ付ケーブル●取付プレート●スイッチボックス取付プレート
- スイッチボックス(ビス4個)●端子台基盤プレート●グレージャンクションボックス●赤外線ボタン●マグネットロック
- L字金具●ボタン用ケーブル(5m)●マグネットロック用ケーブル(3m)●DC延長ケーブル(5m)●マイフェアスタンダードカード(2枚)

アクセスコントローラー アクセサリー対応表

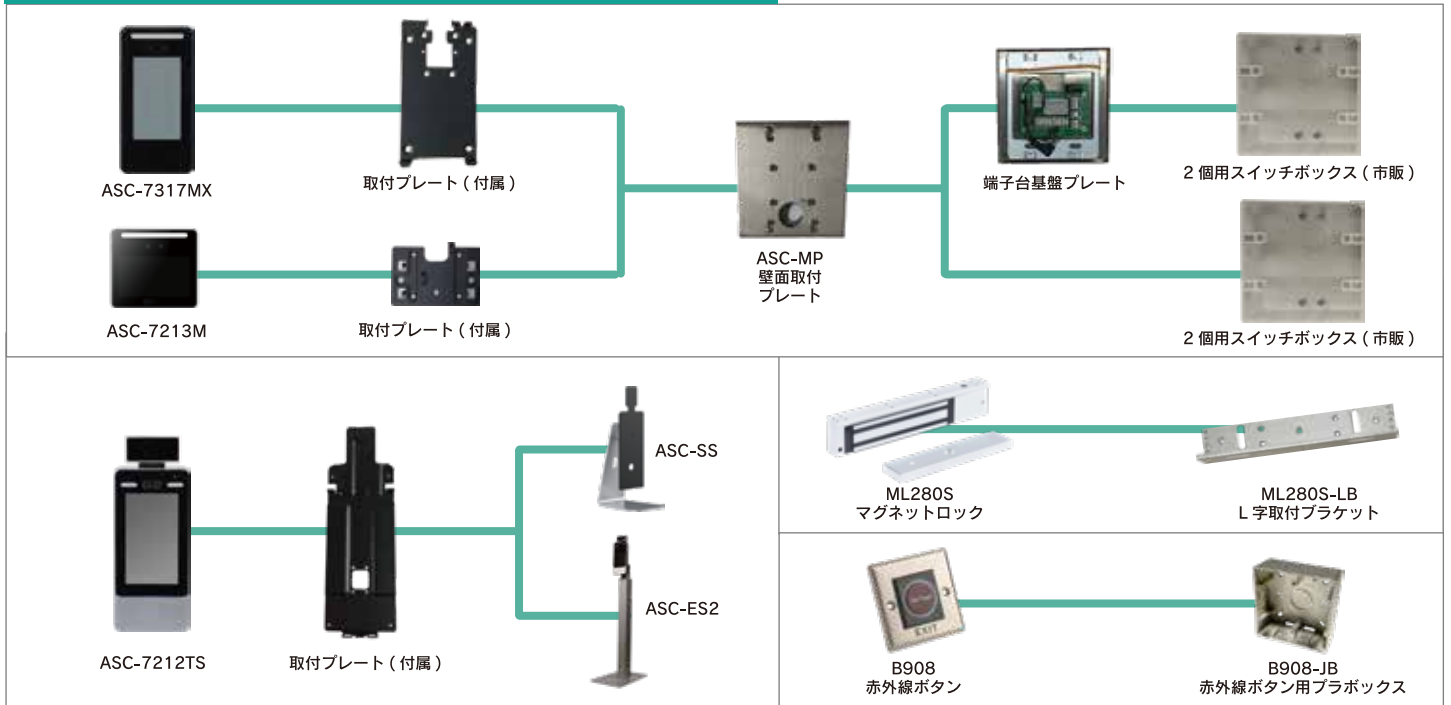

アクセスコントローラー 構成例

コンセントアイコンがある部分に電源が必要です

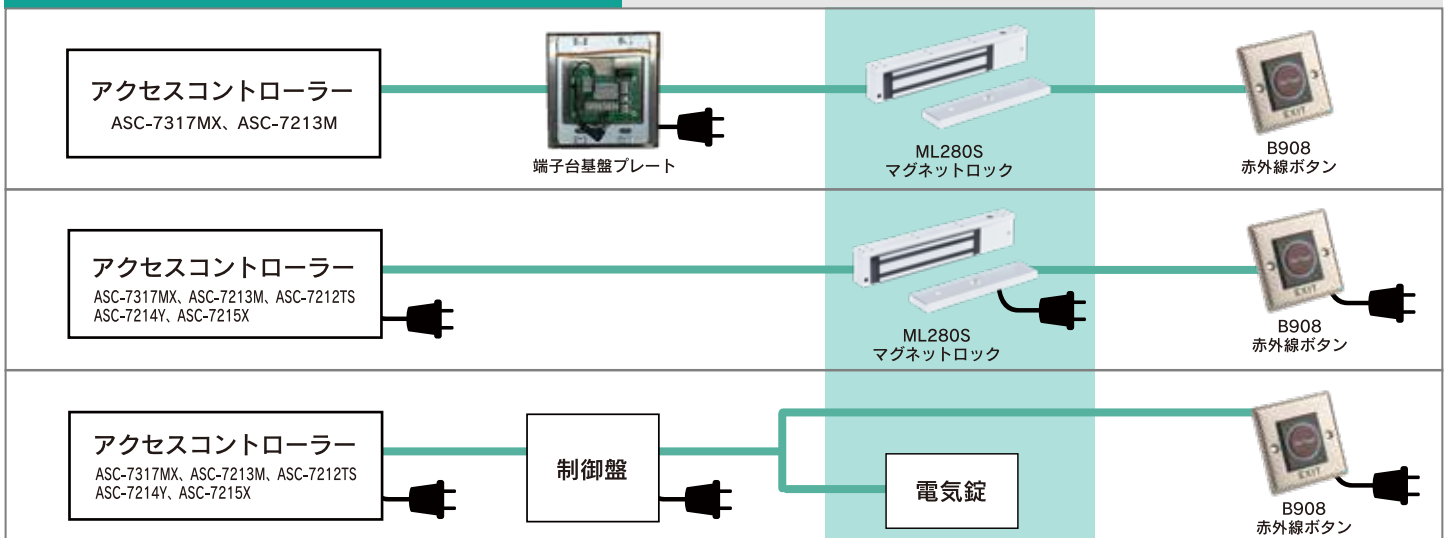

接続距離が 100m以上ある場合の配線パターン

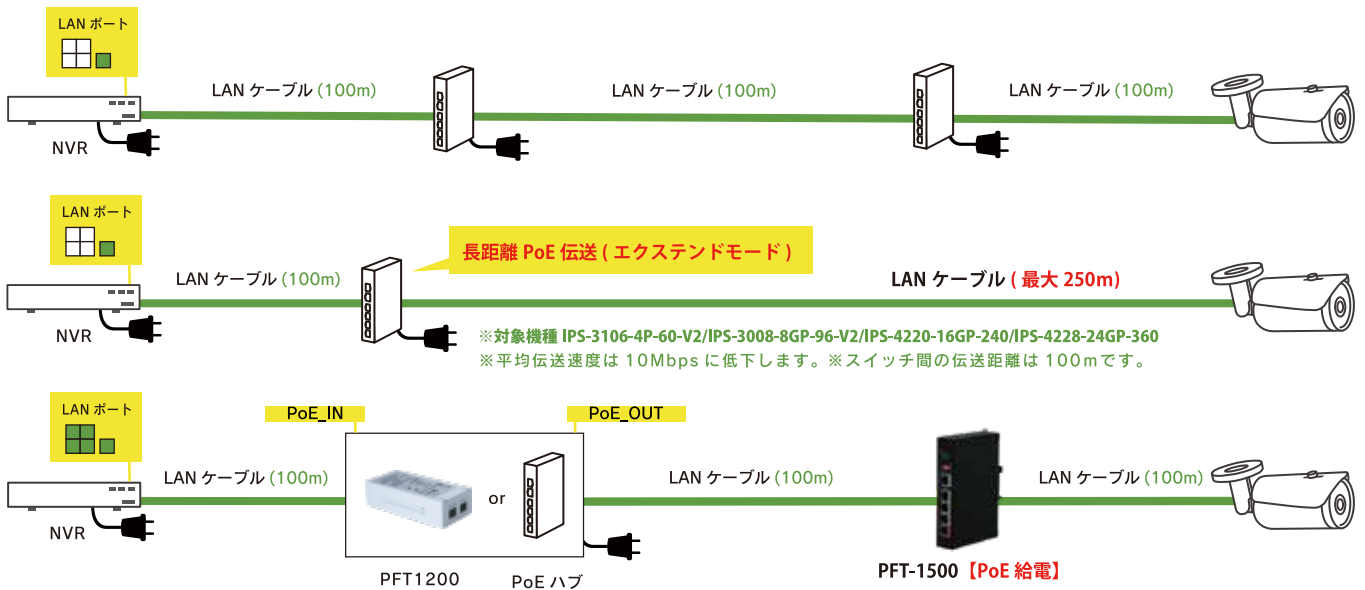

同軸ケーブルで延長したい

※仕様書の有効距離数をご確認ください。カメラによっては電力が足りない場合もあります。
※同軸の長さ (m 数) やカメラの種類によっては、カメラの電源が別途必要な場合があります。

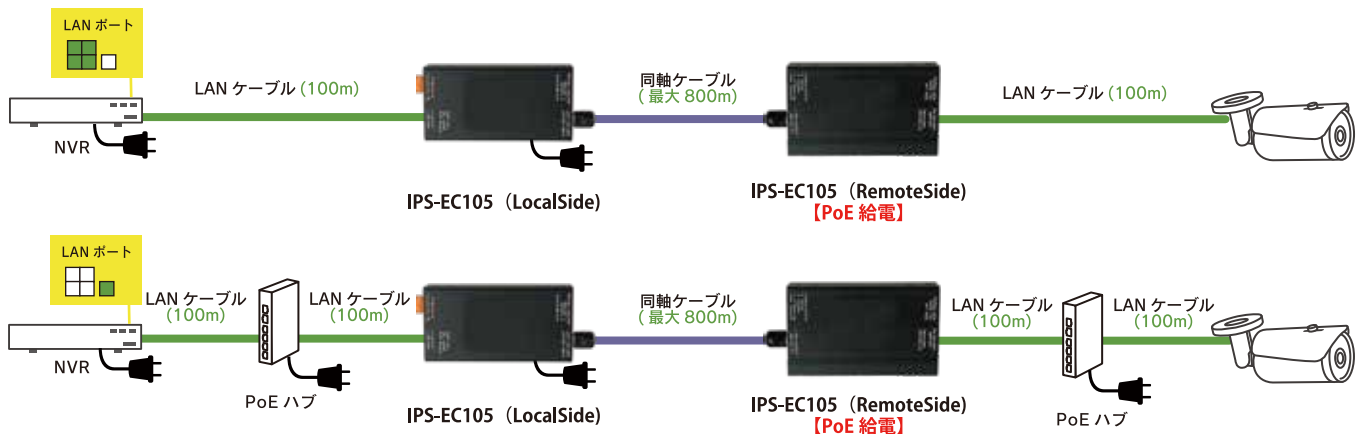

LAN ケーブルで超長距離延長したい

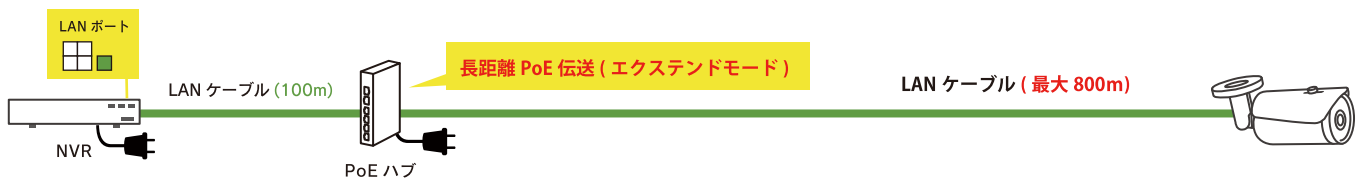

※対象機種 IPS-2110-8P-120E ePoE 対応カメラ : IP-8024AI2/IP-5024AI2/IP-6002BX-SD5/IP-P300PC-AI/IP-P300FD-AI/IP-8038AI-FC
※平均伝送速度は 10Mbps に低下します。※スイッチ間の伝送距離は 100m です。

遠くにあるモニターに接続したい



ネットワークカメラ アクセサリー対応表

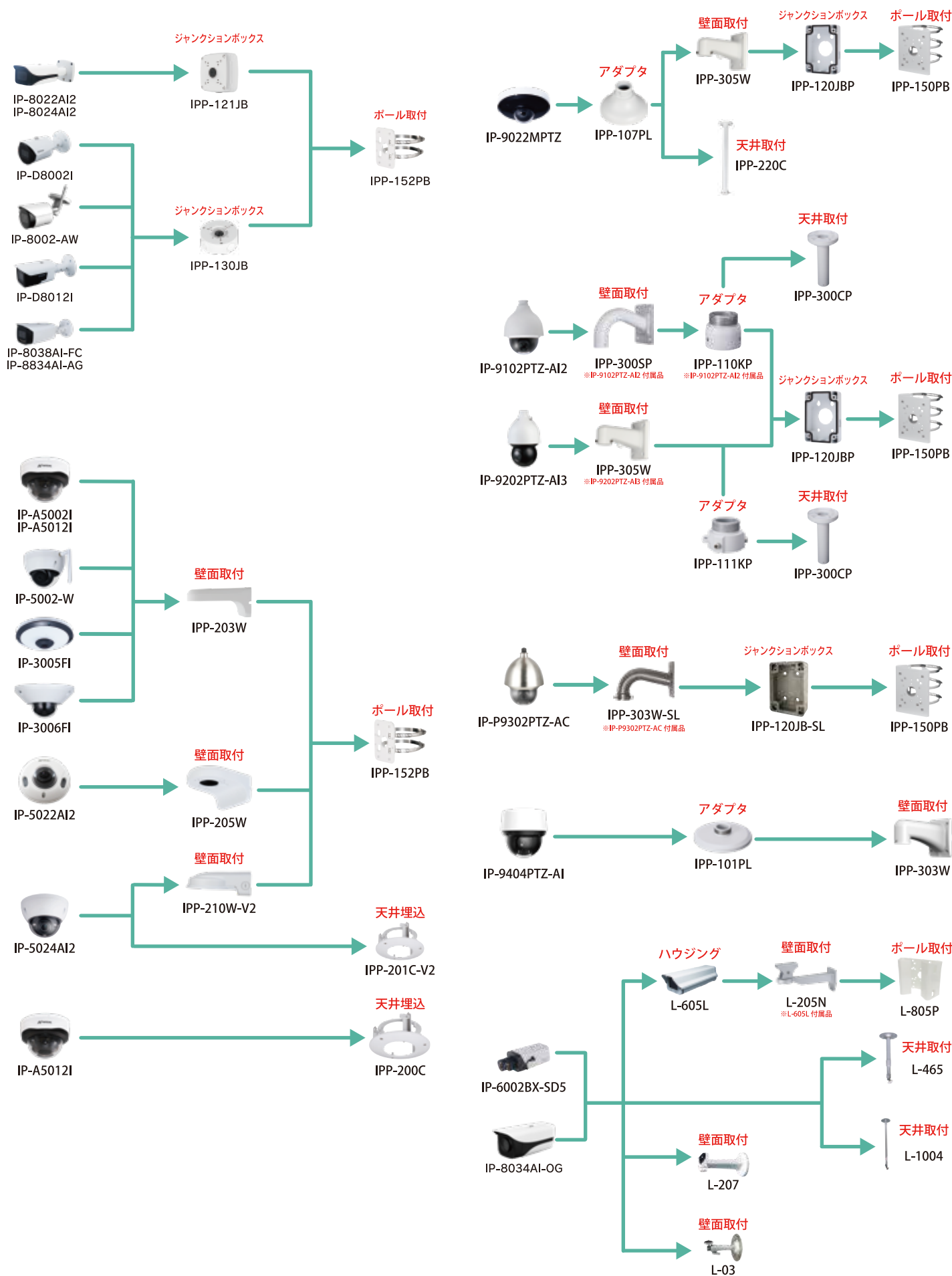

仕様及び外観は改良のため予告なく変更される事がありますのであらかじめご了承ください。

▶ 長期安心保証サービス

ご購入時に5年保証付き商品を選択していただくことで以下のサービスが“5年間”“何度でも”受けられます。

5年保証型番で
ご注文ください

5年保証プラン対象
5YW-IPX-XXXX
※別途契約が必要となります。

	通常保証プラン	長期安心保証サービス※1
製品保証期間	出荷日から 3 年間保証	ご注文から 5 年間保証
カメラ消耗品保証期間 (赤外線, モーター等)	出荷日から 1 年間保証	
録画機消耗品保証期間 (HDD等)		
天災保証期間 (落雷, 台風, 地震等)	対象外	
修理期間中の代替機	対象外	無償貸出
出張対応費用	有償	無償※2
コールセンター利用		利用可能

注) 通常保証プランと長期安心保証サービスを併用でご契約することはできません。
※1 長期安心保証サービスを開始するには別途契約が必要です。※2 出張対応費用：機器の不具合と認定されてからの対応に限ります。

詳しい内容は担当営業へお問い合わせください

- ※製品を最良の状態でお使い頂くために、定期的な保守点検を実施されることをおすすめします。
- ※予告なく製品の取扱いを中止する場合がありますので予めご了承ください。
- ※本カタログ記載のカメラ等を、壁面、天井等に取り付ける場合、金具、ハウジングを含む全重量に充分耐えられる強度のある場所に取付け願います。十分な強度がないと、落下によりケガをする場合があります。
- ※録画装置により撮影した顔画像は個人情報保護法における「個人情報」に含まれます。設置者は、被撮影者に対して、録画装置により自身の個人情報が取得されていることが認識できる処置を講ずる必要があります。また、録画装置で取得した顔画像データの6か月以上の保有は、「保有個人データ」となり、本人からの開示、内容の訂正、利用の停止等の請求に応じる義務が生じます。6か月以内に定期的にデータの消去をお願い致します。
- ※録画装置を従業員の勤怠、健康管理等に利用する場合、就業規則等に取得顔画像の利用目的、顔画像データの管理等についての規定を設ける必要があります。
- ※本カタログ記載製品は特定映像の撮影装置及び長時間記録装置であり、機器の故障や誤作動、あるいは万が一発生した損害及び故障機器の取り外しの際の建物の現状復帰を含む逸失利益に関し、弊社及び販売店は一切その責任を負いかねますのであらかじめご了承ください。
- ※落雷による機器の故障は、保証対象外となります。(事前に動産保険もしくは火災保険の内容の確認をお願いします。)
- ※外観及び仕様は改良の為、予告なく変更することがあります。
- ※本カタログの画像はイメージです。実際の製品と異なる場合があります。



クライアント様への提案資料作りには特化した建築建材総合検索サイト「Arch-LOG」に弊社製品が掲載されています。詳しくは公式サイトをご確認ください。公式サイト: <https://www.arch-log.com>



HP : <https://www.n-sk.jp>
Email : hp@nsk-sec.co.jp



ホームページ
各種 SNS
リンク QR コード



NSK 公式キャラクター

- [本 社] 〒461-0043 愛知県名古屋市東区大幸一丁目-10-15
TEL. 052-726-5684 / FAX. 052-726-5297
- [東 京 支 店] 〒130-0013 東京都墨田区錦糸4丁目5-3
TEL. 03-6381-3507 / FAX. 03-6381-3508
- [札 幌 営 業 所] 〒003-0876 北海道札幌市白石区東米里 2194-66
TEL. 011-827-6404 / FAX. 011-827-6405
- [仙 台 営 業 所] 〒980-0022 宮城県仙台市青葉区五橋一丁目 6-6-8F
TEL. 022-398-9122 / FAX. 022-398-9939
- [大 阪 営 業 所] 〒569-0071 大阪府高槻市城北町二丁目 5-20-401
TEL. 072-669-8275 / FAX. 072-669-8276
- [岡 山 営 業 所] 〒700-0927 岡山県岡山市北区西古松一丁目 1-26-1F
TEL. 086-243-7815 / FAX. 086-243-7817
- [松 山 営 業 所] 〒791-8013 愛媛県松山市山越一丁目 1-45 NSビル 201
TEL. 089-989-5748 / FAX. 089-989-5749
- [福 岡 営 業 所] 〒815-0037 福岡県福岡市南区玉川町 9-12-1F
TEL. 092-408-3833 / FAX. 092-408-3822

コールセンター

050-5433-8505

本社代表

052-726-5296

販売代理店 (施工工事店)